

Carrera®

MOTORSPORT FÜR ZUHAUSE



2014

Motorsport für zuhause

Carrera steht seit 1963 für „Motorsport für zuhause“ und begeistert Generationen von Motorsport-Fans auf der ganzen Welt. Höchste Qualität, innovative Technologien und atemberaubende Racing-Atmosphäre ziehen Jung und Alt an die Carrera-Rennbahn und versprechen Renn-Spaß der Extraklasse in den heimischen vier Wänden.

Das Carrera-Sortiment hält 2014 sowohl für eingefleischte Slot-car-Freunde und Hobbyisten als auch für Neueinsteiger einiges bereit: Neben brandneuen Sets lässt Carrera zahlreiche Fahrzeuge aus dem aktuellen Motorsport-Geschehen gegen Modelle der Rennsport-Vergangenheit über die weltberühmten Schienen heizen. Weltweit exklusive Lizenzvereinbarungen mit Ferrari und Red Bull im Autorennbahn-Segment garantieren dabei ein spannendes Formel-1-Rennfeeling für zuhause. Selbstverständlich ist auch für Action und Spaß mit den bekannten Serien-, Spiele- oder Filmhelden gesorgt. Neben den Teenage Mutant Ninja Turtles, Spider-Man und Mario Kart stehen auch die Fahrzeuge von Disney/PIXAR Cars an der Startlinie und sorgen für außergewöhnliche Themenwelten im Kinderzimmer.

Carrera taucht gemeinsam mit Groß und Klein in die Welt der schnellen Autos ein und bringt realistische Renn-Faszination mit. Mit dem umfangreichen Zubehör werden die Carreraristi zu echten Streckendesignern. Dank Ausbausets können Schienen, Weichen und Spurwechselkurven individuell kombiniert werden. Die Carrera 2.4 GHz WIRELESS+ Technologie sorgt für die nötige Bewegungsfreiheit rund um die selbst kreierte Strecke. Mit dem Position Tower hat jeder Pilot seine aktuelle Position sofort im Blick. Die Pit Lane kann echte Boxenstopps simulieren und mithilfe der Control Unit können zusätzlich noch Tankinhalt sowie Bremswirkung und Geschwindigkeit programmiert werden. Durch die Pace Car Funktion steht einem spannenden Rennen wie bei den Großen nichts mehr im Weg.

Die Nummer 1 im Autorennbahn-Bereich sorgt auch weiterhin für abwechslungsreichen Fahrspaß auf den berühmten Carrera-Schienen und die einzigartige Atmosphäre an der Carrera-Bahn lässt Racing-Fans zum Handregler greifen.

Carrera[®]
DIGITAL 124 8

Carrera[®]
DIGITAL 132 18

Carrera[®]
EVOLUTION 42

Carrera[®]
DIGITAL 143 62

Carrera[®]
GO!!! 74

ZUBEHÖR 110

**CARRERA
WELT** 132

Carrera® DIGITAL 124

DIGITAL 124 · DIGITAL 132 · Evolution · DIGITAL 143 · GO!!! · DIGITAL 124 · DIGITAL 132 · Evolution · DIGITAL 143 · GO!!! · DIGITAL 124 · DIGITAL 132 · Evolution · DIGITAL 143 · GO!!!

D	Digitales Rennbahnsystem
4	Bis zu 4 Fahrer gleichzeitig
	Auf Knopfdruck Spurwechseln und Überholen
	Fahrzeuge mit Lichtfunktionen* im Maßstab 1:24
	*modellabhängig
	Schienen im Maßstab 1:24
2.4 GHz	Kabellose Handregler (2.4 GHz WIRELESS+ Technologie)
+	Umfangreich ausbaubar
D	Digitales Zubehör für maximales Rennfeeling für zuhause
10+	Empfohlen ab 10 Jahren

D	Digitales Rennbahnsystem
6	Bis zu 6 Fahrer gleichzeitig
	Auf Knopfdruck Spurwechseln und Überholen
	Fahrzeuge mit Lichtfunktionen* im Maßstab 1:32
	*modellabhängig
	Schienen im Maßstab 1:24
2.4 GHz	Kabellose Handregler (2.4 GHz WIRELESS+ Technologie) (optional)
+	Umfangreich ausbaubar
D	Digitales Zubehör für maximales Rennfeeling für zuhause
8+	Empfohlen ab 8 Jahren

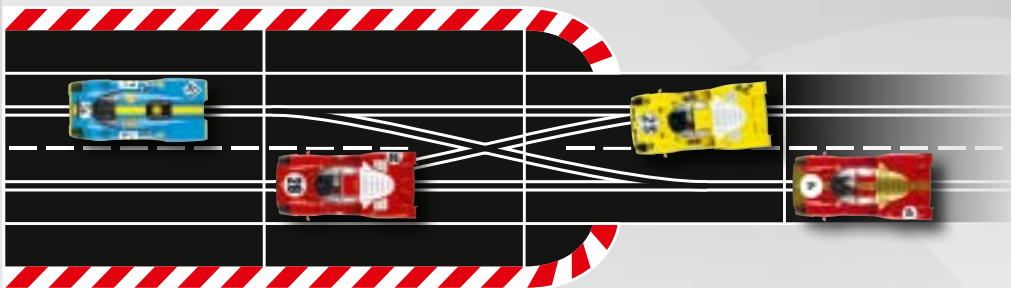

Evolution · DIGITAL 143 · GO!!! · DIGITAL 124 · DIGITAL 132 · Evolution · DIGITAL 143 · GO!!! · DIGITAL 124 · DIGITAL 132 · Evolution · DIGITAL 143 · GO!!!

A  Analoges Rennbahnsystem

2  Bis zu 2 Fahrer gleichzeitig

D  Aufrüstbar auf Digitaltechnik

 Fahrzeuge** im Maßstab 1:32

**umrüstbar auf Digital-Technologie (modellabhängig)

 Schienen im Maßstab 1:24

2.4 GHz  Kabellose Handregler (2.4 GHz WIRELESS+ Technologie) (optional)

+  Umfangreich ausbaubar

8  Bis zu 8 Spuren

8+  Empfohlen ab 8 Jahren

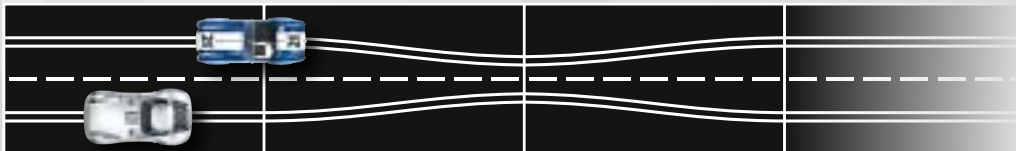

D  Digitales Rennbahnsystem

3  Bis zu 3 Fahrer gleichzeitig

 Auf Knopfdruck Spurwechseln und Überholen

 Fahrzeuge mit Lichtfunktionen* im Maßstab 1:43

*modellabhängig

 Schienen im Maßstab 1:43

2.4 GHz  Kabellose Handregler (2.4 GHz WIRELESS+ Technologie) (optional)

+  Umfangreich ausbaubar

 Action Zubehör für tollen Fahrspaß

6+  Empfohlen ab 6 Jahren

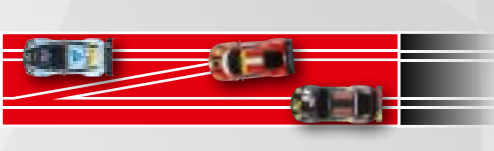

A  Analoges Rennbahnsystem

2  Bis zu 2 Fahrer gleichzeitig

 Attraktive Renn- und Lizenzthemen

 Fahrzeuge mit Lichtfunktionen* im Maßstab 1:43

*modellabhängig

 Schienen im Maßstab 1:43

 Handregler mit Turbo-Button

+  Umfangreich ausbaubar

 Action Zubehör für tollen Fahrspaß

6+  Empfohlen ab 6 Jahren

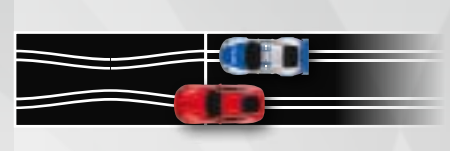

Carrera® DIGITAL 124

DIGITAL 124 · DIGITAL 132



1:24

Fahrzeug in Originalgröße

Carrera® DIGITAL 132

DIGITAL 124 · DIGITAL 132 · Evolution · DIGITAL 143 · GO!!! · DIGITAL 124 · DIGITAL 132



1:32

Fahrzeug in Originalgröße

Evolution · DIGITAL 143 · GO!!! · DIGITAL 124 · DIGITAL 132 · Evolution · DIGITAL 143 · GO!!! · DIGITAL 124 · DIGITAL 132 · Evolution · DIGITAL 143 · GO!!!



1:32

Fahrzeug in Originalgröße



1:43

Fahrzeug in Originalgröße



1:43

Fahrzeug in Originalgröße



Fahrzeuge mit
Lichtfunktionen* im Maßstab

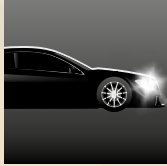

1:24

Schienen im Maßstab



1:24

Kabellose Handregler



2,4 GHz WIRELESS+
Technologie

Digitales Rennbahnsystem



D

Bis zu 4 Fahrer gleichzeitig



4

Auf Knopfdruck
Spurwechseln und Überholen



X

Umfangreich ausbaubar



+

Digitales Zubehör für maxi-
males Rennfeeling zu Hause



D

Empfohlen ab 10 Jahren



10+

Bis zu 4 Fahrer gleichzeitig · Spurwechseln und Überholen · Schienenmaßstab 1:24 · Fahrzeugmaßstab 1:24 · Digitales Rennbahnsystem · Bis zu 4 Fahrer gleichzeitig



THE ULTIMATE IN RACING

Carrera® DIGITAL 124

Digitales Rennbahnsystem · Bis zu 4 Fahrer gleichzeitig · Spurwechseln und Überholen · Schienenn

ennbahnsystem ·



© xpb.cc

Rennfeeling auf der Überholspur

Wenn italienisches Temperament auf deutsche Beständigkeit trifft, dann sind die Weichen definitiv auf ein spektakuläres Rennfeeling gestellt. Denn wenn der 730 PS starke Ferrari 599XX einen rasanten Gangwechsel in 60 Millisekunden vollführt, gerät jeder Motorsportfan ins Schwärmen. Nur 30 Stück dieses über einer Million US-Dollar teuren Wagens sind weltweit erhältlich. Sein Kontrahent, der Mercedes-Benz SLS AMG GT3, stellt sich der Herausforderung mit seinem 6,3 Liter-V8-Motor und einer Leistung von rund 544 PS. Diese außergewöhnliche Konstellation garantiert im Maßstab 1:24 atemberaubende Rennen auf der insgesamt 8 Meter langen Strecke, die auch eine sehr tückische Kurve für die Fahrer bereithält. Dank Weichen sorgen Überholmanöver und Spurwechsel für zusätzliche Spannung. Die kabellosen Handregler mit 15 m Reichweite sind überdies Garanten für optimale Bewegungsfreiheit. Rennfeeling auf der Überholspur – das Race de Luxe bietet alles, was Rennsportbegeisterte mit Freude Gas geben lässt.



Race de Luxe
Art. Nr. 23612 · Q · m



358 x 189 cm 8,0 m

EXKLUSIV
von Carrera



Kabellose Handregler
mit 2.4 GHz WIRELESS+ Technologie



Ferrari 599XX



Mercedes-Benz SLS AMG GT3
"Heico Motorsports, No.1", VLN 2012

1x		8x		2x	
1x		11x		1x	
1x		1x		1x	
		8x		1x	
		8x		8x	
		8x			

Carrera[®]
DIGITAL 124

Bis zu 4 Fahrer gleichzeitig · Spurwechseln und Überholen · Schienenmaßstab 1:24 · Fahrzeugmaßstab 1:24 · Digitales Rennbahnsystem · Bis zu 4 Fahrer gleichzeitig



© Steve Gaysinskiy

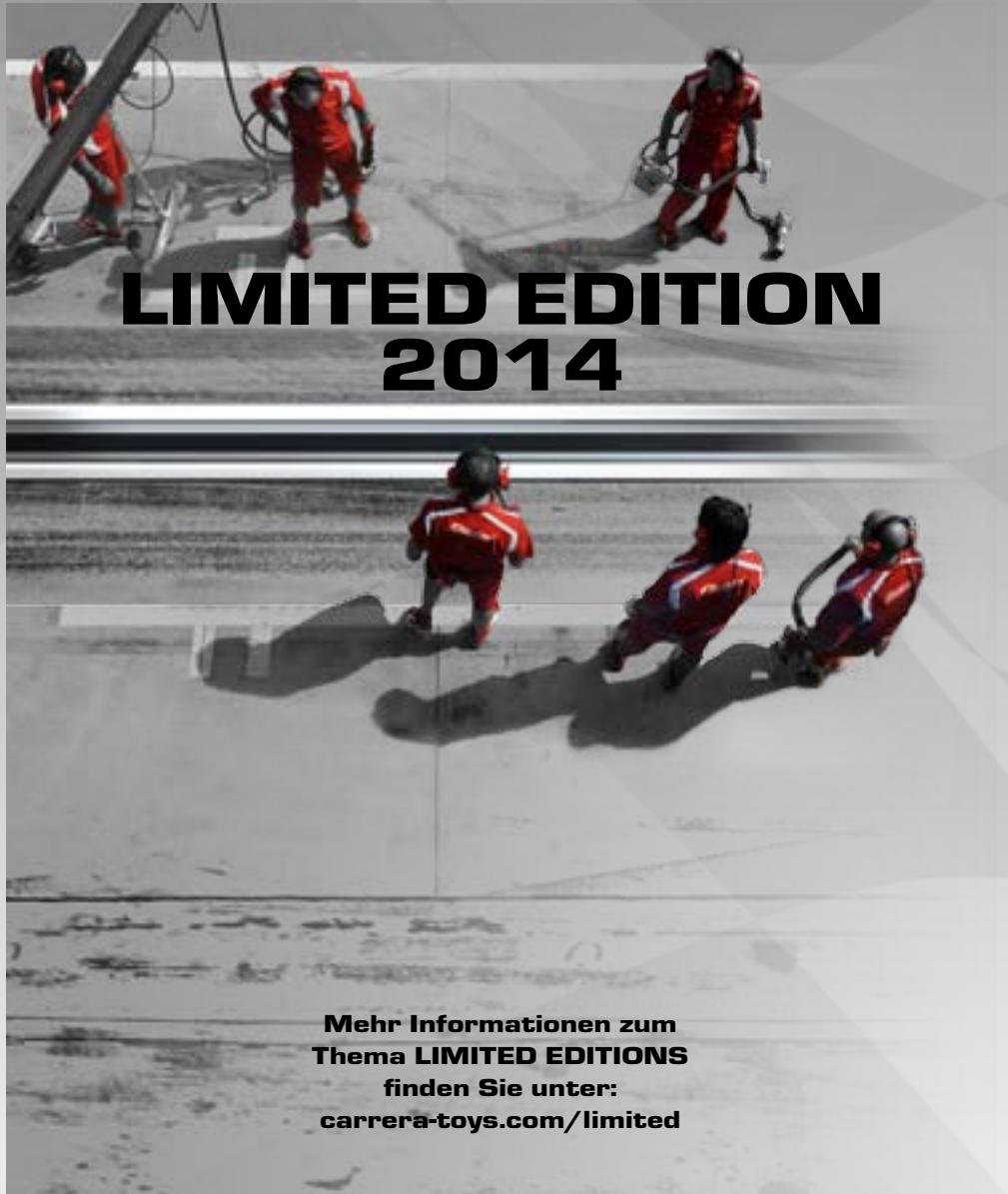

LIMITED EDITION 2014

Mehr Informationen zum
Thema LIMITED EDITIONS
finden Sie unter:
carrera-toys.com/limited

© motorsportpressebild.de

23794 · T · 
Porsche GT3 RSR
"Manthey Racing, No.18", 24h Nürburgring 2011

455 PS bei 1220 kg oder einfach Porsche GT3 RSR.
Mit diesem Wagen erzielte das Team Manthey Racing
am Nürburgring 2011 einen neuen Distanzrekord mit
156 absolvierten Runden.



23759 · T
Porsche GT3 RSR
Team Falken

Stolze 450 PS stark, spiegelt der Porsche GT3 RSR
Leistung, Ausdauer und Speed wider. Seit dem
Debüt 2006 ist dieser Rennwagen stets ein Aspirant
auf den Sieg.



NEU



 Farben/ endgültiges Design vorläufig. Änderungen vorbehalten.

Bis zu 4 Fahrer gleichzeitig · Spurwechseln und Überholen · Schienenmaßstab 1:24 · Fahrzeugmaßstab 1:24 · Digitales Rennbahnsystem · Bis zu 4 Fahrer gleichzeitig

23799 · B · 
Audi R8 LMS
"Carrera Safety Car"

Der Audi R8 LMS in der Safety Car Variante bringt Sicherheit in extremen Rennsituationen. Ausgestattet mit einem Blinklicht für absolutes Überholverbot macht der Audi in edlem Carrera Design mächtig Eindruck!



NEU

23793 · B · 
Audi R8 LMS
"Team Phoenix, No.2A", Bathurst 2012

Das spezielle Redback Spider Design verrät auf den ersten Blick, dass in diesem Audi R8 LMS richtig viel Power steckt.

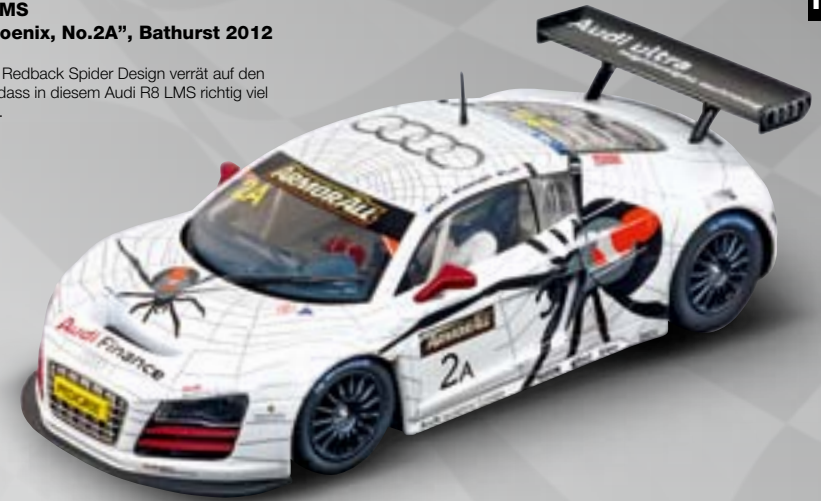

NEU

23781 · B · E
Audi R8 LMS
"Phoenix Racing Racetaxi"

Mit gefühlten 300 km/h im Phoenix Racetaxi die Gerade entlang rasen. Damit garantiert dieser Bolide im exklusiven Red Bull Design ein einzigartiges Erlebnis, das maßgeblich durch die Motorleistung von über 500 PS bestimmt wird.



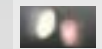

23782 · B
Audi R8 LMS
"Team Phoenix, No.1A", Winner 12h Bathurst 2012

Ein auf der Hinterachse montierter 5,2-Liter-V10-Saugmotor sorgt in diesem Audi R8 LMS von Team Phoenix in auffälligem Känguru-Design für atemberaubenden Vortrieb.



 Farben/ endgültiges Design vorläufig, Änderungen vorbehalten.

23795 · m ·  

Mercedes-Benz SLS AMG GT3
"Erebus Motorsports, No.36A" Winner Bathurst 2013

Optimiertes Handling und Traktion dank Transaxle-Bauweise machen den Mercedes-Benz SLS AMG GT3 zum absoluten Siegerwagen – wie beim Rennen im australischen Bathurst 2013.



NEU

23790 · m

Mercedes-Benz SLS AMG GT3
"Black Falcon, No.3", 24h Dubai 2012

Angetrieben von einem 6.3 Liter-V8-Frontmittelmotor mit einer Leistung von 544 PS rast der Mercedes-Benz SLS AMG GT3 über den Asphalt und zum Sieg im Dubai Autodrome 2012.



23791 · m

Mercedes-Benz SLS AMG GT3
"Heico Motorsports, No.1", VLN 2012

Der verbaute 6,3 Liter-V8-Frontmittelmotor katalysiert den SLS AMG GT3 des Heico Motorsports Teams in der ADAC-GT-Masters-Saison 2012 mit satten 544 PS auf Platz 7 der Teamwertung.



23785 · e

Aston Martin DBR9
"Team Modena, No.59"

Britisches Understatement geht beim Aston Martin DBR9 Hand in Hand mit Power. Das seit 2005 produzierte, von Prodrive gebaute V-12 Coupé setzt in verschiedenen Rennserien Akzente.



Bis zu 4 Fahrer gleichzeitig · Spurwechseln und Überholen · Schienenmaßstab 1:24 · Fahrzeugmaßstab 1:24 · Digitales Rennbahnsystem · Bis zu 4 Fahrer gleichzeitig

23804 · Q · 
Ferrari 458 Italia GT3
"AF Corse No.51"

NEU

Das italienische Rennsportteam AF Corse aus Piacenza kehrte 2011 in die FIA-GT3-Europameisterschaft zurück und konnte auf Anhieb mit dem Ferrari 458 Italia GT3 den Fahrertitel holen.



© hockeyphotos.com

23805 · Q · 
Ferrari 458 Italia GT3
"AF Corse No.50"

NEU

Der 458 Italia GT3 des Teams AF Corse zeigt sich in der Blancpain Endurance Series im italienischen Design mit der Startnummer 50.



© oncle_john · flickr.com

23756 · Q
Ferrari 599XX

Italienisches Temperament auf vier Rädern. Dieser Ferrari präsentiert sich in limitierter Auflage von 30 Stück, mit 730 PS und einem Gangwechsel in 60 Millisekunden.



 Symbolabbildung



© motorsportpressebild.de

23798 · Q
Ferrari 512S Berlinetta
"No.4", Brands Hatch 1970

Der Ferrari 512S Berlinetta ist das Ergebnis purer Rennleidenschaft. Mit einem Fünfliter-V12-Motor ausgestattet, brachte die italienische Antwort auf den Porsche 917 bis zu 600 PS auf den Asphalt.



NEU

23789 · Q
Ferrari 512S Berlinetta
"Ecurie Francorchamps, No.23", Spa 1000km 1970

Der 600 PS Rennwagen aus Maranello zeigte sich als größter Gegner des Porsche 917K. In dieser Variante mit der Startnummer 23 erreichte er 1970 in Spa den 8. Platz.



23788 · Q
Ferrari 512S Berlinetta Daytona 24h
"No.28", 1970

Beim 24h Rennen in Daytona 1970 lieferte sich der 512S mit der Startnummer 28 ein heisses Duell gegen den Porsche 917K.



23784 · Q
Ferrari 250 GTO
"No.77", Roßfeldrennen 1963

Mit Gefühl für Design und Pferdestärken zieht eines der wohl schönsten Ferrari-Modelle die Blicke auf sich. Seine Auflage von nur 39 Stück machen den Ferrari 250 GTO heute beinahe unbezahlbar.



23797 · T · 

**Porsche 917K
"Martini&Rossi Racing Team, No.3"**

1971 feierte das Martini & Rossi Racing Team mit den Fahrern Vic Elford und Gerard Larrousse beim 12-Stunden-Rennen von Sebring mit dem Porsche 917K einen triumphalen Sieg.

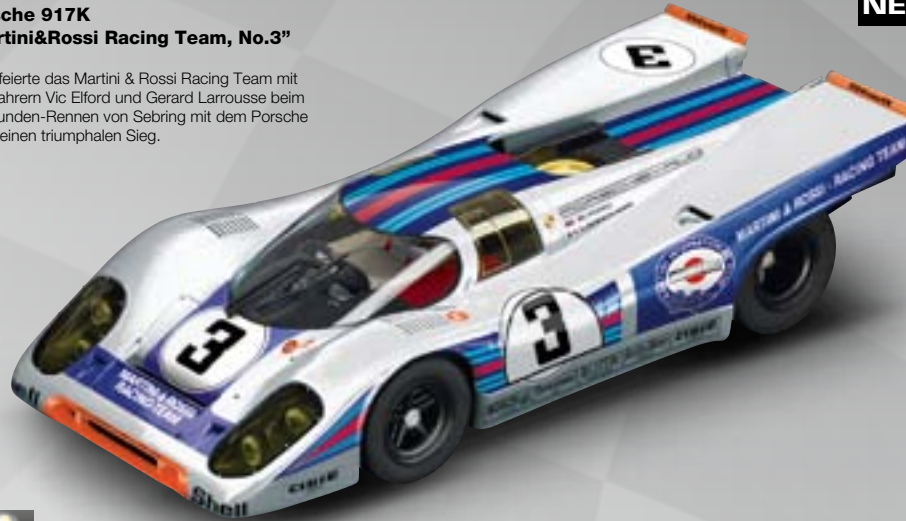

NEU

23780 · T

**Porsche 917K "Gesipa Racing Team, No.54",
1000km Nürburgring 1970**

Erstmals am Genfer Autosalon vorgestellt, wurde der mit einem Zwölfzylinder-Mittelmotor ausgestattete Porsche 917 zu einem Synonym für Erfolg in den Siebziger Jahren.



23779 · L

**Ford GT40
"No.8", 1966**

Vier Siege beim 24 Stunden-Rennen in Folge! Dieses legendäre Kunststück gelang dem amerikanischen Automobilkonzern Ford mit seinem Modell GT40.



23783

**Bill Thomas Cheetah
"No.63"**

Ein Sportcoupé, das den Atem stocken lässt. Mit nur 750 kg sowie mit einem V8-Motor ausgestattet erreichte der „Gepard“ problemlos einen Highspeed von knapp 360 km/h.





Fahrzeuge mit
Lichtfunktionen* im Maßstab



1:32

Schienen im Maßstab



1:24

Kabellose Handregler



2.4 GHz

2.4 GHz WIRELESS+
Technologie**

Digitales Rennbahnsystem



D

Bis zu 6 Fahrer gleichzeitig



6

Auf Knopfdruck
Spurwechseln und Überholen



↔

Umfangreich ausbaubar



+

Digitales Zubehör für maxi-
males Rennfeeling zu Hause



D

Empfohlen ab 8 Jahren



8+



Bis zu 6 Fahrer gleichzeitig · Spurwechseln und Überholen · Schienenmaßstab 1:24 · Fahrzeugmaßstab 1:32 · Digitales Rennbahnsystem · Bis zu 6 Fahrer gleichzeitig



***OVERTAKING
ACTION ON MEGA TRACKS***

© xpb.cc · © Porsche AG



© motorsportpressebild.de

Duell der F1-Giganten

Red Bull gegen Ferrari oder Sebastian Vettel gegen Fernando Alonso – was in der Formel 1 Weltmeisterschaft 2013 bereits entschieden ist, geht beim Race Duel in die Verlängerung. Denn hier hat der Ferrari-Pilot noch eine Chance, den mittlerweile viermaligen Weltmeister Sebastian Vettel hinter sich zu lassen – atemberaubende Überholmanöver sind also vorprogrammiert. Die unumstrittene Königsklasse des Motorsports kann sich auf der mit zwei Highspeedgeraden versehenen 6,9 Meter langen Strecke optimal entfalten. Beide Wagen gehen dabei mit einer Leistung von rund 750 Pferdestärken an den Start – deshalb könnte das Talent der Fahrer ausschlaggebend sein, um am Ende die Nase vorne zu haben. Eine Control Unit sorgt überdies für echtes Rennfeeling, da sie die Einstellung der Geschwindigkeit, der Bremswirkung und die Programmierung eines Pace-Cars ermöglicht. Duell der F1-Giganten – wer hat diesmal die Nase vorne?



NEU: Race Duel
Art. Nr. 30175 · E · Q



280 x 170 cm 6,9 m

EXKLUSIV
von Carrera

Infiniti Red Bull Racing RB9
"S.Vettel, No.1"

EXKLUSIV
von Carrera

Ferrari F138
"F.Alonso, No.3"

1x		8x		2x	
9x		2x		1x	
1x				1x	

⊕ Vorläufiges Packungslayout ⊕ ⊕ ⊕ Symbolabbildung

Bis zu 6 Fahrer gleichzeitig · Spurwechseln und Überholen · Schienenmaßstab 1:24 · Fahrzeugmaßstab 1:32 · Digitales Rennbahnsystem · Bis zu 6 Fahrer gleichzeitig



© motorsportpressebild.de

Carrera® DIGITAL 132

Digitales Rennbahnsystem · Bis zu 6 Fahrer gleichzeitig · Spurwechseln und Überholen · Schienenma...

Rennbahnsystem ·



© Ferrari

1850 PS!

Durchdrücken, Gas geben und los geht der actiongeladene Rennspaß auf der kurvigen Hybrid Power Race Rennstrecke von Carrera. Beim extravaganen Duell vom 887 PS starken Porsche Spyder 918 im stylischen Retrodesign und vom 963 PS starken Supersportwagen LaFerrari aus der Designschmiede in Maranello stehen sich zwei Autos einer neuer Generation gegenüber. Die beiden Hybrid-Sportwagen bringen zusammen 1850 PS auf die Straße und lassen keine Wünsche offen. Begeisterte Carrera- und Motorsportfans können auf der 3,2 Meter langen Carrera-Rennstrecke die beiden einmaligen Fahrzeuge über die Schienen jagen und grenzenlosen Fahrspaß erleben. Die kabellose WIRELESS+ Steuerung bietet den Fahrern absolute Freiheit an der Rennstrecke. Durch die Einstellung der Geschwindigkeit, der Einstellung der Bremswirkung und der Programmierung des Pace-Cars ermöglicht die Control Unit reales Rennfeeling und Motorsport für Zuhause. Diese beiden exklusiven Supersportwagen bieten echte Rennatmosphäre an der Carrera Rennbahn und außergewöhnlichen Rennspaß für Jung und Alt!



NEU: Hybrid Power Race
Art. Nr. 30173 · T · Q



300 x 180 cm 8,2 m



Kabellose Handregler
mit 2.4 GHz WIRELESS+ Technologie

EXKLUSIV
von Carrera



LaFerrari



Porsche 918 Spyder
"Martini Racing, No.23"

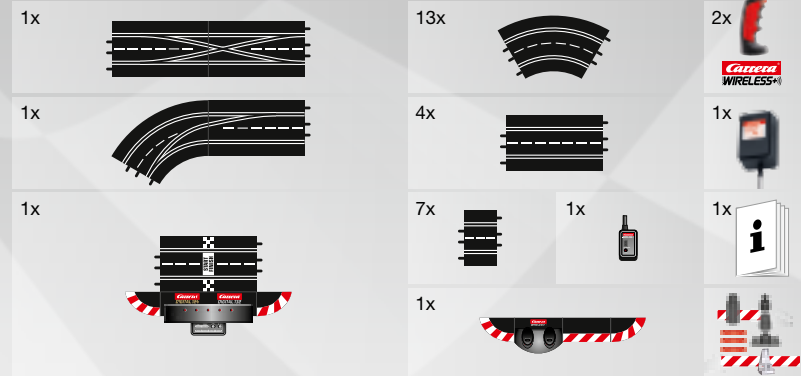

⊕ Vorläufiges Packungslayout ⊕ ⊕ ⊕ Symbolabbildung

Bis zu 6 Fahrer gleichzeitig · Spurwechseln und Überholen · Schienenmaßstab 1:24 · Fahrzeugmaßstab 1:32 · Digitales Rennbahnsystem · Bis zu 6 Fahrer gleichzeitig





© Sören Herweg

Meisterliche Leistung

Keine Frage, hier gehen zwei Wagen in spannende Rennen – denn hier zählt jeder Meter, nein jeder Zentimeter. Eine andere Frage, die sich stellt: Kann sich der BMW Z4 GT3 für den beeindruckenden Sieg des Aston Martin V12 Vantage GT3 beim Rennen in Silverstone 2012 revanchieren? Die Antwort liegt auf der Strecke und in den Händen der Fahrer. 7,6 Meter pure Spannung mit Überfahrt, High-speedgeraden sowie anspruchsvollen Kurven – und absolute Bedienungsfreiheit dank WIRELESS+. So können der BMW Z4 GT3 mit einem V8-Saugmotor und der Aston Martin V12 mit einem V12-Front-Mittelmotor ihre gewaltige Leistung entfalten. Eine Control Unit sorgt überdies für echtes Rennfeeling, da sie die Einstellung der Geschwindigkeit, der Bremswirkung und die Programmierung eines Pace-Cars ermöglicht. Meisterliche Leistung – Gaspedal durchdrücken und die Power fühlen, wenn diese zwei Rennwagen den Titel Masters of Speed unter sich ausmachen.



NEU: Masters of Speed
Art. Nr. 30174 · G · e



300 x 200 cm 7,6 m



Kabellose Handregler
mit 2.4 GHz WIRELESS+ Technologie



BMW Z4 GT3
"Walkenhorst Motorsport, No.125", VLN 2013



Aston Martin V12 Vantage GT3
"AMR Bilstein, No.97", Silverstone 2013



• Vorläufiges Packungslayout • • Farben/endgültiges Design vorläufig. Änderungen vorbehalten. • • • Symbolabbildung

Bis zu 6 Fahrer gleichzeitig · Spurwechseln und Überholen · Schienenmaßstab 1:24 · Fahrzeugmaßstab 1:32 · Digitales Rennbahnsystem · Bis zu 6 Fahrer gleichzeitig



© Florian Klauke



© Eberhard Strähle

Leidenschaft kann beflügeln

Wenn sich die Startnummer 3 und die Startnummer 5 auf der Rennpiste begegnen, dann ist Spannung garantiert. Zwei Autos, zwei Fahrer, die sich beide den ersten Platz sichern wollen. Oder anders gesagt: Der Audi A5 DTM mit satten 460 PS und dem Pilot Matthias Ekström trifft auf Jamie Green, Fahrer des rund 500 PS starken AMG Mercedes C-Coupes DTM. Hier treffen sich auf der 7 Meter langen Strecke mit einer Überfahrt, scharfen Kurven und Highspeedgerade zwei DTM-Piloten, die Vollgas um jeden Zentimeter kämpfen. Für die nötige Freiheit an der Strecke sorgt WIRELESS+. Eine Control Unit sorgt überdies für echtes Rennfeeling, da sie die Einstellung der Geschwindigkeit, der Bremswirkung und die Programmierung eines Pace-Cars ermöglicht. Leidenschaft kann beflügeln – und die beiden Rennwagen der DTM spannend und furchtlos von Rundenrekord zu Rundenrekord treiben.



DTM Rivals
Art. Nr. 30165 · B · m · Y



290 x 170 cm 7,0 m



Kabellose Handregler
mit 2.4 GHz WIRELESS+ Technologie



Audi A5 DTM
"M.Ekström, No.3"



AMG Mercedes C-Coupe DTM
"J.Green, No.5"

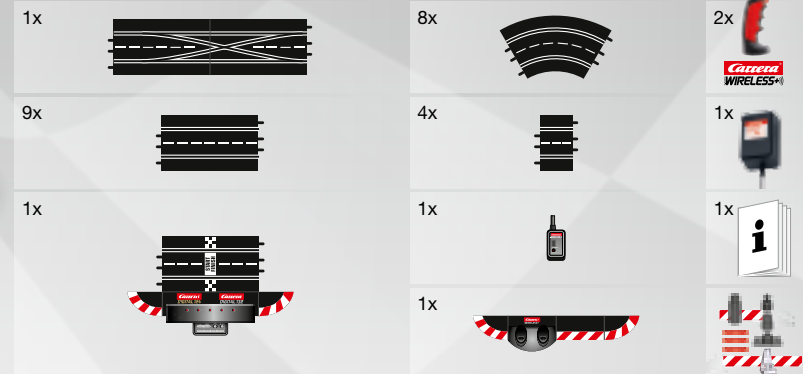



© Eberhard Strähle

Jeder Herausforderung stellen

Stell dich der Herausforderung und riskier alles. So bietet in der DTM Challenge der BMW M3 DTM mit Martin Tomczyk am Steuer dem ehemaligen Formel 1 Piloten David Coulthart in seinem AMG Mercedes C-Coupe DTM die Stirn. Ein spannendes Kopf-an-Kopf-Rennen ist vorprogrammiert, wenn der Tourenwagen von BMW mit der Startnummer 1 neben dem rund 500 PS starken C-Coupe DTM über den Asphalt brettet. Auf der insgesamt 8 Meter langen, kurvenreichen Strecke mit Überfahrt im Maßstab 1:32 kommt es auf Geschick und Können an, um mit den Wagen auf Siegeskurs zu bleiben. Eine Control Unit sorgt überdies für echtes Rennfeeling, da sie die Einstellung der Geschwindigkeit, der Bremswirkung und die Programmierung eines Pace-Cars ermöglicht. Und ob man dem Stern folgt oder den Mercedes im Rückspiegel betrachtet, wird sich Runde für Runde zeigen. Jeder Herausforderung stellen – darauf kommt es an, wenn man bei der DTM Challenge die Nase vorne haben will.



DTM Challenge

Art. Nr. 30166 · G · m · Y



321 x 152 cm

8,0 m



BMW M3 DTM
"M. Tomczyk, No.1"



AMG Mercedes C-Coupe DTM
"D. Coulthart, No.19"

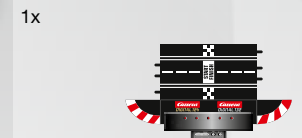

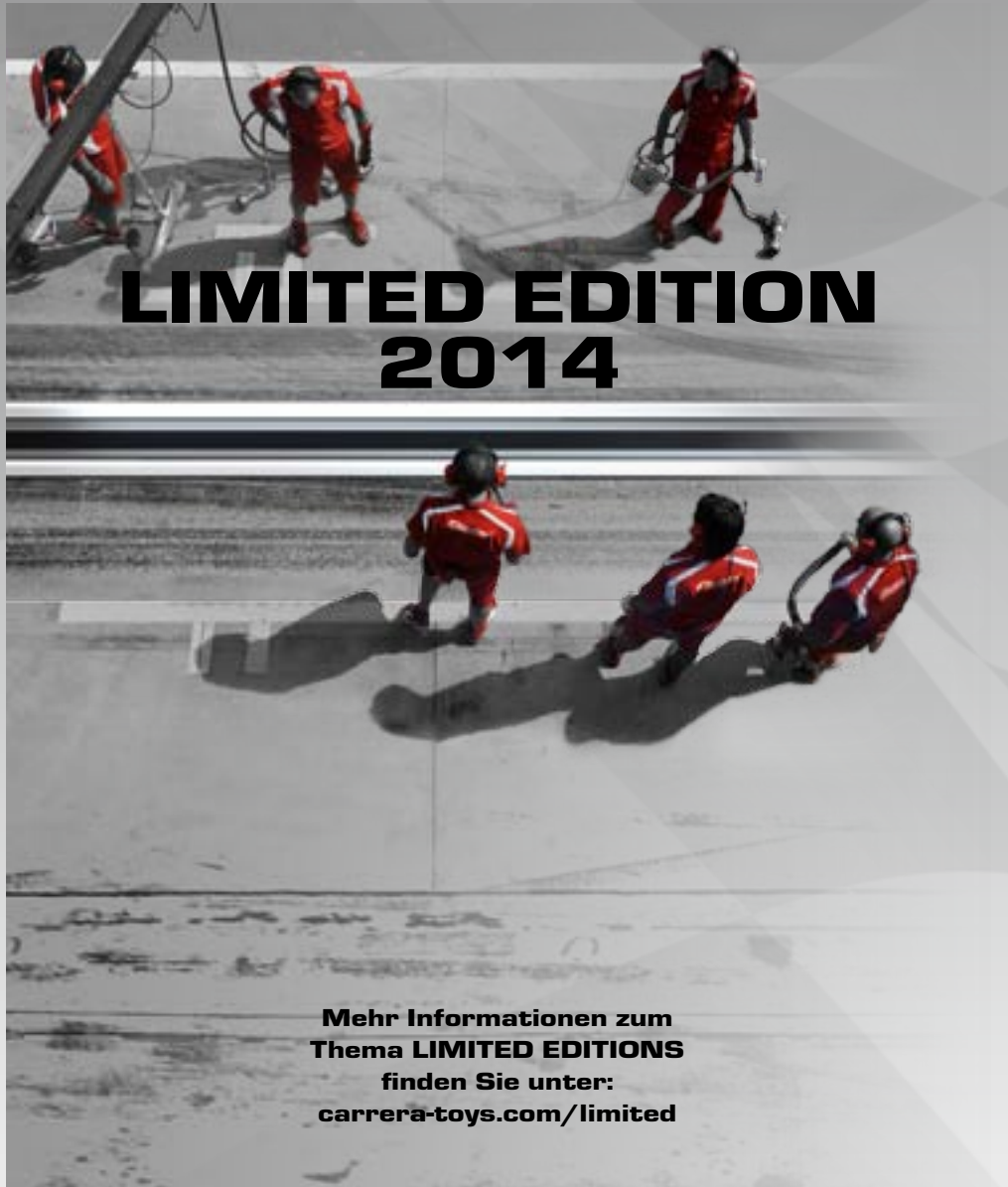

LIMITED EDITION 2014

Mehr Informationen zum
Thema LIMITED EDITIONS
finden Sie unter:
carrera-toys.com/limited

© motorsportpressebild.de



30693 · E ·  
Infiniti Red Bull Racing RB9
"S.Vettel, No.1"

Das Original-Weltmeisterauto 2013. Sebastian Vettel zeigte im RB9 mit einem Renault V8-Motor und einer Leistung von rund 750 PS den Konkurrenten auch in der Saison 2013 die Grenzen auf.

NEU

© motorsportpressebild.de



30695 · Q ·  
Ferrari F138
"F.Alonso, No.3"

Mit dem F138 präsentierte Ferrari seinen insgesamt 59. Rennwagen. Am Steuer in dem von Simone Resta entwickelten Wagen sitzt der zweimalige Weltmeister Fernando Alonso.

NEU

© motorsportpressebild.de

  Symbolabbildung

Bis zu 6 Fahrer gleichzeitig · Spurwechseln und Überholen · Schienenmaßstab 1:24 · Fahrzeugmaßstab 1:32 · Digitales Rennbahnsystem · Bis zu 6 Fahrer gleichzeitig

30681 · Q
LaFerrari

Mit satten 963 PS ist dieser Hybrid-Bolide der leistungsstärkste Zweisitzer von Ferrari und ein echtes Highlight auf der Rennstrecke. Ein Supersportwagen, der auch optisch überzeugt.





NEU

30665 · Q
LaFerrari

Sein Debüt feierte der neue Supersportwagen aus Maranello am 5. März 2013 auf dem Genfer Auto-Salon. Der Hybrid Bolide überzeugt nicht nur optisch sondern trumpfte auch leistungsmäßig auf!





30697 · T ·   
Porsche 918 Spyder

Der Supersportwagen des Jahres: Der Porsche 918 Spyder bringt mit Plug-in-Hybridtechnik sensationelle 887 PS auf die Straße! Diesen Fahrspaß bringt Carrera mit diesem einzigartigen Modell ins Wohnzimmer.



NEU

30698 · T ·   
**Porsche 918 Spyder
"Martini Racing, No.23"**

Der Hybrid-Supersportwagen ist nur in einer limitierten Auflage von 918 Stück erhältlich. Gegen Aufpreis auch im kultigen Martini-Racing-Design aus den Siebzigern.



NEU

  Symbolabbildung

30678 · Q · ⚙

**Ferrari 458 Italia GT2
"Krohn Racing, No.57"**

Ohne Kupplung wird der Schalthebel des 6-Gang Renners mit der Startnummer 57 beinahe im Sekundentakt betätigt und erfolgreich über die Rennstrecke gejagt.



NEU

30639 · Q

**Ferrari 458 Italia GT2
"AF Corse, No.71", 2012**

Eine sensationelle Hochleistung und eine Beschleunigung von 0 auf 200 km/h in rund 10 Sekunden sprechen eine klare Sprache – und für den Ferrari 458 Italia GT2.



30646 · Q

**Ferrari 458 Italia
"Safety car"**

Ein Sportwagen für die Straße, der auch auf der Rennstrecke als Safety Car groß auftrumpft. Angetrieben von einem V8-Mittelmotor mit 570 PS Leistung und einem Drehmoment von 540 Newtonmeter ist er den Rennteilnehmern durchaus ebenbürtig.



30607 · Q

**Ferrari 458 Italia GT2
"No.3", GT Open 2011**

Mit einer Beschleunigung von Null auf Hundert in nur 3,8 Sekunden überzeugt der 465 PS starke Ferrari 458 Italia GT2 ausnahmslos Rennbegeisterte auf der ganzen Welt.



⚙ Farben/ endgültiges Design vorläufig. Änderungen vorbehalten.

Bis zu 6 Fahrer gleichzeitig · Spurwechseln und Überholen · Schienenmaßstab 1:24 · Fahrzeugmaßstab 1:32 · Digitales Rennbahnsystem · Bis zu 6 Fahrer gleichzeitig

30676 · e · ⚙

**Aston Martin V12 Vantage GT3
"AMR Bilstein, No.97", Silverstone 2013**

Extrem leicht, extrem stark und atemberaubend im Vortrieb: So lässt sich der revolutionäre V12 Vantage GT3 von Aston Martin zusammenfassen. Ein modifizierter 6 Liter-Zwölfzylinder mit einer Leistung von über 600 PS katapultiert die 1250 kg Kampfgewicht gnadenlos nach vorn!



NEU



30666 · e

**Aston Martin V12 Vantage GT3
"Young Driver, No.007"**

Das Nachfolgemodell des Aston Martin DBRS 9 punktet mit einem V12-Front-Mittelmotor, 5935 ccm Hubraum, 600 PS ungedrosselt und einem Gewicht von nur 1200 kg. Am Steuer sitzen Ferdinand und Johannes Stuck.



30699 · G · ⚙

**BMW Z4 GT3
"Schubert Motorsport, No.12", 24h Dubai 2013**

Ein V8-Saugmotor mit rund 480 PS treibt den BMW Z4 GT3 über die Rennstrecke und das Team von Schubert Motorsport beim 24-Stunden-Rennen von Dubai 2013 zum ersten Sieg.



NEU



30700 · G · ⚙

**BMW Z4 GT3
"Walkenhorst Motorsport, No.125", VLN 2013**

Rund 480 PS und ein V8-Saugmotor treiben den BMW Z4 GT3 in der Rennausführung und einer besonderen Lackierung des Walkenhorst Motorsport-Teams mit der No.125 an.



NEU



© Florian Klauke

⚙ Farben-/endgültiges Design vorläufig, Änderungen vorbehalten. ⚙ Symbolabbildung

30680 · T · Ⓢ
Porsche GT3 RSR
"Haribo Racing"

Mit einem Topspeed von 290 km/h und einem wassergekühlten Sechszylinder-Boxermotor schießt der Porsche 911 GT3 RSR vom Team Haribo Racing über die Rennstrecken.



NEU

30609 · T
Porsche GT3 RSR
"Manthey Racing, No.18", 24h Nürburgring 2011

Ein sensationelles Gewichts-Leistungsverhältnis verhalf 2011 dem Team Manthey Racing zu einem sensationellen Triumph am Nürburgring. Und mit 156 absolvierten Runden errang man auch einen neuen Distanzrekord.



30642 · T
Porsche GT3 RSR
"Team Falken, No.17", 2009

Stolze 450 PS stark, spiegelt der Porsche GT3 RSR Leistung, Ausdauer und Speed wider. Seit dem Debüt 2006 ist dieser Rennwagen stets ein Aspirant auf den Sieg.



30551 · m
Mercedes-Benz SLS AMG GT3
"Team Black Falcon, No.2", VLN 2011

Ein 6,3 Liter-V8-Motor mit einer beeindruckenden Leistung von 544 PS treibt den Mercedes-Benz SLS AMG GT3 Runde für Runde, Rennstrecke für Rennstrecke über den Asphalt.



Ⓢ Farben/ endgültiges Design vorläufig. Änderungen vorbehalten.

Bis zu 6 Fahrer gleichzeitig · Spurwechseln und Überholen · Schienenmaßstab 1:24 · Fahrzeugmaßstab 1:32 · Digitales Rennbahnsystem · Bis zu 6 Fahrer gleichzeitig

30640 · m
Mercedes-Benz SLS AMG GT3
"Black Falcon, No.3", 24h Dubai 2012

Angetrieben von einem 6,3 Liter-V8-Motor mit einer Leistung von 544 PS rast der Mercedes-Benz SLS AMG GT3 über den Asphalt. Zum Sieg im 24 Stunden-Rennen Dubai Autodrome 2012.



30611 · m
Mercedes-Benz SLS AMG GT3
"Black Falcon, No.35" 24h Spa 2011

Angetrieben von einem 6,3 Liter-V8-Motor mit einer Leistung von 544 PS rast der SLS AMG GT3 über den Asphalt – konzipiert für Sprint- und Langstreckenrennen.



30685 · M ·  **GreenGT H2**

Innovativ, aufregend und einzigartig, dafür steht der GreenGT H2: Der rasanteste Beweis, dass auch im Wasserstoff Rennsport-Elemente enthalten sind! Der erste Brennstoffzellen-Bolide im Rennsport.

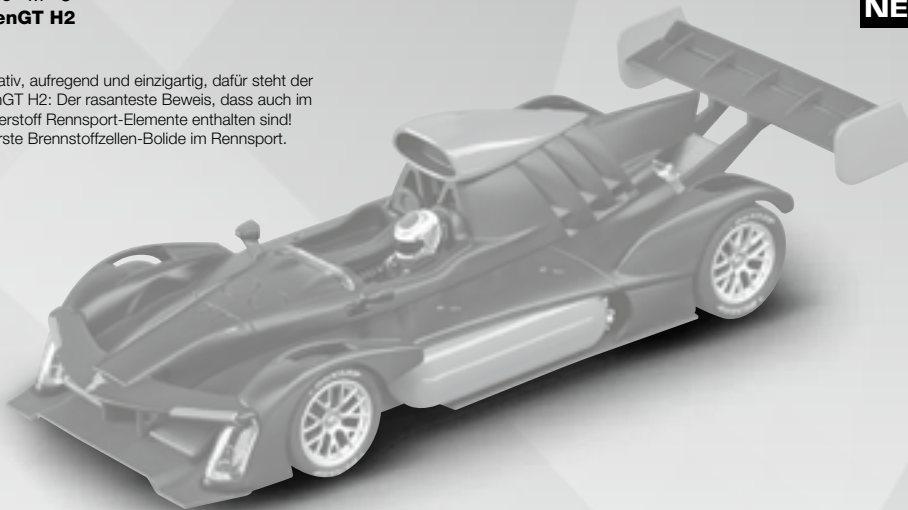

NEU

30667 · M
GreenGT H2

Innovativ, aufregend und einzigartig, dafür steht der GreenGT H2: Der rasanteste Beweis, dass auch im Wasserstoff Rennsport-Elemente enthalten sind! Gleichzeitig Carreras erstes Modell eines Brennstoffzellen-Boliden.



 Farben/endlüftiges Design vorläufig, Änderungen vorbehalten.

30673 · G · Y · ☉
BMW M3 DTM
"A.Farfus, No.7", 2013

Mit südamerikanischem Temperament am Steuer, rund 480 PS und einem Hubraum von 4000 ccm wurde Augusto Farfus in seiner erst zweiten Saison Vizechampion der deutschen Touren Meisterschaft 2013.



NEU

30661 · G · Y
BMW M3 DTM
"M.Tomczyk, No.1"

Dieser Tourenwagen von BMW ist ausschließlich für den Einsatz in der DTM entwickelt worden. Sein erfolgreiches Debüt erlebte der BMW M3 DTM in der Saison 2012.



30662 · G · Y
BMW M3 DTM
"B.Spengler, No.7"

Der Gewinnerwagen der DTM-Saison 2012: Mit einer Spitzengeschwindigkeit von 300 km/h und rund 480 PS setzte der BMW M3 DTM neue Maßstäbe!



30674 · B · Y · ☉
Audi A5 DTM
"M.Molina, No.20", 2013

Im feuerroten Hochleistungsboliden A5 DTM geht der Spanier Miguel Molina für das Audi Sport Team Phoenix an den Start und bringt dabei mit Können sein ganzes Potenzial auf die Strecke.



NEU

Bis zu 6 Fahrer gleichzeitig · Spurwechseln und Überholen · Schienenmaßstab 1:24 · Fahrzeugmaßstab 1:32 · Digitales Rennbahnsystem · Bis zu 6 Fahrer gleichzeitig

30657 · B · Y
Audi A5 DTM
"M.Ekström, No.3"

Mit einem sequentiellen 6-Gang-Sportgetriebe bringt der heckbetriebene Audi A5 DTM mit dem zweimaligen DTM-Gewinner Mattias Ekström am Steuer satte 460 PS auf die Piste.



30658 · B · Y
Audi A5 DTM
"T.Scheider, No.4"

Mit 460 PS donnerte Timo Scheider in der DTM-Saison 2012 über den Asphalt. Mit seinem Audi A5 DTM belegte er schließlich Platz 14 in der Gesamtwertung.



© Eberhard Strähle · Backgroundphoto: © motorsportpressebild.de

30659 · m · Y
AMG Mercedes C-Coupe DTM
"J.Green, No.5"

Der 500 PS starke AMG Mercedes C-Coupe DTM ist der Nachfolger der C-Klasse, dem mit 84 Siegen in 156 Rennen erfolgreichsten Wagens in der DTM-Geschichte.



30660 · m · Y
AMG Mercedes C-Coupe DTM
"D.Coulthard, No.19"

David Coulthard bändigte in der Deutschen Tourenwagen-Masters-Saison 2012 den 500 PS starken AMG Mercedes C-Coupe DTM – das Folgemodell der erfolgreichen C-Klasse.



© Eberhard Strähle

30675 · m · Y · ☉☉
AMG Mercedes C-Coupe DTM
"G.Paffett, No.3", 2013

Angetrieben von einem rund 500 PS starken V8-Motor mit 4 Litern Hubraum erreichte das Team Euronix Mercedes AMG mit dem C-Coupe DTM 2013 den 3. Platz in der Teamwertung.

NEU



© racevision.de

☉☉ Symbolsabbildung

Bis zu 6 Fahrer gleichzeitig · Spurwechseln und Überholen · Schienenmaßstab 1:24 · Fahrzeugmaßstab 1:32 · Digitales Rennbahnsystem · Bis zu 6 Fahrer gleichzeitig

30631 · q
Volkswagen Golf24
24h Nürburgring 2011, "No.235"

35 Jahre Golf GTI. Zum Jubiläum entstand der Golf24, ein 440 PS starkes Allrad-Monster, das seinen ersten Auftritt im Jahr 2011 beim 24-Stunden-Rennen am Nürburgring hatte.



30630 · q
Volkswagen Golf24
24h Nürburgring 2011, "No.35"

Fünf Zylinder, 2,5 Liter Hubraum und 440 PS mit einem maximalen Drehmoment von 540 Newtonmeter – diese brachiale Gewalt ergänzt der Golf24 mit einer unglaublichen Kurvenlage.



30614 · F
MINI Countryman WRC
"Daniel Sordo, No.37", RMC 2012

Mit dem Mini Countryman World Rally Car setzt Hersteller BMW in Zusammenarbeit mit dem englischen Racing-Spezialisten Prodrive ein Ausrufezeichen im Rallyesport.



30684 · A · ⚙️
Citroën DS3 WRC
"Citroën Total Abu Dhabi, No.1"

Im Wagen mit der No.1 des Citroën Total Abu Dhabi Teams sitzt der neunmalige Rallyeweltmeister Sébastien Loeb – der erfolgreichste Fahrer der Rallyegeschichte.



NEU

⚙️ Farben/ endgültiges Design vorläufig, Änderungen vorbehalten.

30610 · G
**BMW 2002 Touringcar '76,
"No.48"**

Von 1966 bis 1977 zählte der BMW 2002, heute ein gefragter Youngtimer, zu den schnellsten Touringcars seiner Zeit und ließ in manchen Duellen sogar den Porsche 911 hinter sich.



30624 · J
**Alfa Romeo GTA Silhouette
Race 1**

Die Serie GTA produzierte Alfa Romeo bzw. der Sportwagen-Spezialist Autodelta von 1965 bis 1975. Das Kürzel GTA steht dabei für Gran Turismo Alleggerita, die Silhouette Version wurde vor allem in Bergrennen eingesetzt.



30683 · L · ⚙️
Ford Capri RS 3100

Seine brachial verbreiterte Spur, der beeindruckende Spoiler und eine XXL-Bereifung garantierten diesem 320 PS starken Renn-Capri den passenden Auftritt, der die großen Erfolge in den Siebziger Jahren selbstbewusst unterstrich.



30647 · J
**Alfa Romeo GTA Silhouette Gr. 5,
Race 3**

Für die Tourenwagen-Serie setzte der italienische Hersteller Alfa Romeo auf die Sportwagen-Schmiede Autodelta, die mit dem GTA Silhouette ganze Arbeit leistete.



NEU

Bis zu 6 Fahrer gleichzeitig · Spurwechseln und Überholen · Schienenmaßstab 1:24 · Fahrzeugmaßstab 1:32 · Digitales Rennbahnsystem · Bis zu 6 Fahrer gleichzeitig

30702 · q · 
**VW Käfer,
 "Group 5" Race 1**

NEU

Der Käfer. Eines der meistgebauten Fahrzeuge der Welt. Aber auch eines der am meisten umgebauten. Vom Dreirad bis zum 1000PS-Dragester reicht das Spektrum modifizierter Käfer, dem Carrera jetzt mit einem an die Gruppe 5-Boliden angelehnten Design eine weitere Facette hinzufügt.



30703 · q · 
**VW Käfer,
 "Group 5" Race 2**

NEU

Die serienmässigen 36PS des VW Käfers lassen leistungsmässig noch Luft nach oben. Und warum beim tunen Zurückhaltung üben? Wenn schon, denn schon: hier bekommt der Käfer ein brachiales Outfit, das Elemente der Gruppe-5-Rennwagen zitiert.



 Farben/endlüftiges Design vorläufig, Änderungen vorbehalten.

Lizenzen siehe Seite 140

30682 · T
Porsche 904 Carrera GTS
"No.51"

Hier kommt einer der beliebtesten und schönsten historischen Sportwagen, der je gebaut wurde! Der Klassiker elektrisiert Fans auf der ganzen Welt und ist der Star auf jeder Rennstrecke.



30650 · b
Shelby Cobra 289
"Universal Memories"

Der Shelby Cobra entstand in Koproduktion einer britischen Automobilmanufaktur und einem amerikanischen Rennfahrer und gilt bis heute als einer der giftigsten Sportwagen!



NEU

30649
Bill Thomas Cheetah
"No.11", 1964

Der Original Cheetah mit einem Top-Speed von rund 362 km/h wurde nur 23-mal produziert. Grund war ein verheerender Brand in der Manufaktur von Bill Thomas.



30651 · b
Shelby Cobra 289
"No.21"

Sein geringes Gewicht und die brachiale Motorleistung bescheren dem Shelby Cobra im Jahr 1964 den Guinness-Buch-Eintrag als schnellstes Straßenfahrzeug der Welt.



Bis zu 6 Fahrer gleichzeitig · Spurwechseln und Überholen · Schienenmaßstab 1:24 · Fahrzeugmaßstab 1:32 · Digitales Rennbahnsystem · Bis zu 6 Fahrer gleichzeitig

30648
Bill Thomas Cheetah
"Aluminium Car"

Ein Leichtgewicht aus einer knapp 750 Kilogramm schweren Aluminium-Konstruktion, ausgestattet mit einem Small Block von Chevrolet mit mehr als 385 PS Leistung.



30556 · w
Francesco Bernoulli

Als stärkster Gegner von Lightning McQueen sorgt der Formel Rennwagen Francesco Bernoulli im Film Cars 2 von Disney PIXAR für Hochspannung auf der Strecke!



30555 · w
Lightning McQueen

Lightning McQueen ist der Held des Disney PIXAR Films Cars. Als Piston Cup Champion muss er sich gegen seine Herausforderer auf der Strecke bewähren und beweist dabei seinen Mut!



30613 · w
Max Schnell

Einer der Original-Helden aus dem Film Cars 2: Der Tourenwagen Max Schnell tritt beim ersten World Grand Prix gegen Lightning McQueen an und die beiden liefern sich spannende Rennen!



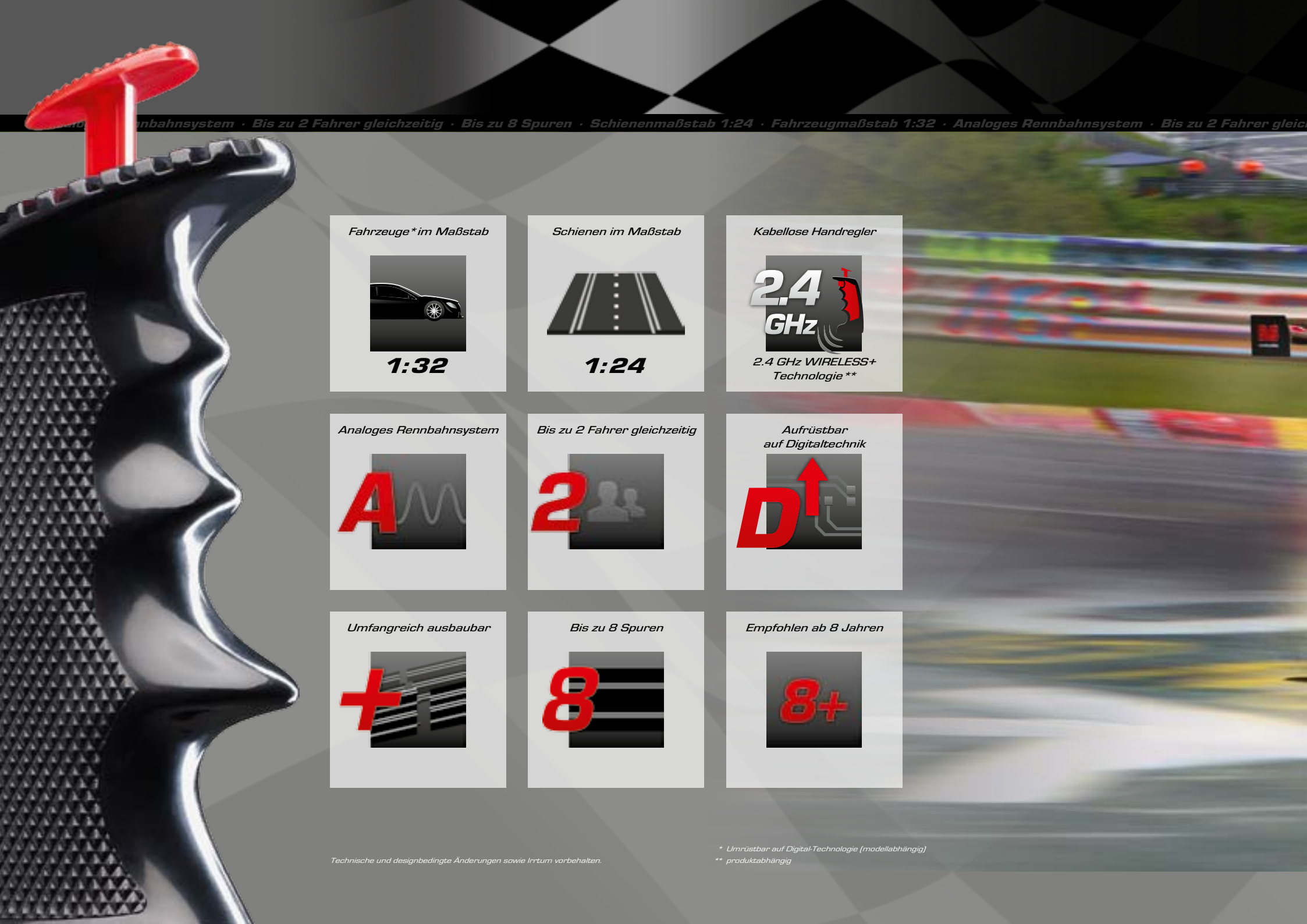

... Rennbahnsystem · Bis zu 2 Fahrer gleichzeitig · Bis zu 8 Spuren · Schienenmaßstab 1:24 · Fahrzeugmaßstab 1:32 · Analoges Rennbahnsystem · Bis zu 2 Fahrer gleich

Fahrzeuge im Maßstab*



1:32

Schienen im Maßstab



1:24

Kabellose Handregler



2.4 GHz

*2.4 GHz WIRELESS+ Technologie***

Analoges Rennbahnsystem



A

Bis zu 2 Fahrer gleichzeitig



2

Aufrüstbar auf Digitaltechnik



D

Umfangreich ausbaubar



+

Bis zu 8 Spuren



8

Empfohlen ab 8 Jahren



8+

Technische und designbedingte Änderungen sowie Irrtum vorbehalten.

** Umrüstbar auf Digital-Technologie (modellabhängig)
** produktabhängig*

zeitig · Bis zu 8 Spuren · Schienenmaßstab 1:24 · Fahrzeugmaßstab 1:32 · Analoges Rennbahnsystem · Bis zu 2 Fahrer gleichzeitig · Bis zu 8 Spuren · Schienenmaßstab 1:24



RACING ON MEGA TRACKS



© motorsportpressebild.de

Duell der Weltmeister

Zweifacher Weltmeister gegen den amtierenden vierfachen Weltmeister, Spanien gegen Deutschland, Fernando Alonso gegen Sebastian Vettel. Spannung liegt in der Luft. Wer sichert sich dieses Mal Platz Eins? Auf einer Streckenlänge von 4,5 Metern treten zwei Boliden der Extraklasse gegeneinander an: Der von Adrian Newey entwickelte Red Bull RB9 bringt mit seinem V8-Motor von Renault mit 2,4 Liter Hubraum eine Leistung von rund 750 PS auf den Asphalt. Formel 1-Superstar Sebastian Vettel sicherte sich in diesem Auto in der Saison 2013 vorzeitig den vierten Weltmeistertitel beim Großen Preis von Indien. Sein Gegner ist der zweimalige Weltmeister Fernando Alonso im 750 PS starken F138. Formel Mania verspricht Formel 1 Feeling pur für zu Hause, denn auf dieser Strecke in Achterform kann man so richtig Gas geben und alles aus den Fahrzeugen herausholen. Im Duell der Weltmeister treten echte Köpfe gegeneinander an. Hier entscheiden Millisekunden über Sieg und Niederlage!



NEU: Formel Mania
Art. Nr. 25203 · E · Q



200 x 80 cm

4,5 m

EXKLUSIV
von Carrera



Infiniti Red Bull Racing RB9
"S.Vettel, No.1"

EXKLUSIV
von Carrera



Ferrari F138
"F.Alonso, No.3"

5x



8x



1x



2x



1x



1x



⊕ Vorläufiges Packungslayout ⊕ ⊕ ⊕ Symbolabbildung

zeitig · Bis zu 8 Spuren · Schienenmaßstab 1:24 · Fahrzeugmaßstab 1:32 · Analoges Rennbahnsystem · Bis zu 2 Fahrer gleichzeitig · Bis zu 8 Spuren · Schienenmaßstab 1:24





© Ferrari

Highperformance mit Hybrid

Zwei Sportwagen der absoluten Extraklasse liefern sich ein Duell der Superlative. Anders lässt sich dieses Aufeinandertreffen zweier Boliden, die wahrscheinlich nur die Allerwenigsten live zu Gesicht bekommen, nicht beschreiben. Jetzt heißt es tief durchatmen und losstarten! 5,3 Meter-Rennbahn, eine lange Gerade und Kurven, die man mit viel Gefühl meistern muss. So lässt sich Runde um Runde drehen und die Freude an purer Action ohne Unterbrechung ausleben! Feingefühl ist unbedingt notwendig, wenn der LaFerrari, der tapaktuelle Supersportwagen aus Maranello, mit seinem Hybridantrieb seine Runden dreht. 963 PS machen dieses Modell zum leistungsstärksten Zweisitzer von Ferrari. Ein ebenbürtiger Gegner ist der Porsche 918 Spyder, ebenfalls mit Hybridtechnik ausgerüstet und unfassbare 887 PS stark. Die Nummer 25, die am Auto prangt, bedeutet übrigens, dass es sich um den Prototyp Nummer 25 handelt. Bereit für rasante Hybrid Highperformance? Nerven aus Stahl sind jedenfalls Eintrittsvoraussetzung!

EXKLUSIV
von Carrera



LaFerrari



Porsche 918 Spyder



NEU: Power Boost
Art. Nr. 25206 · Q · T



217 x 139 cm



5,3 m

7x



8x



1x



2x



1x



1x



⊕ Vorläufiges Packungslayout ⊕ ⊕ ⊕ Symbolabbildung

zeitig · Bis zu 8 Spuren · Schienenmaßstab 1:24 · Fahrzeugmaßstab 1:32 · Analoges Rennbahnsystem · Bis zu 2 Fahrer gleichzeitig · Bis zu 8 Spuren · Schienenmaßstab 1:24





Porsche Power

Rennen auf Augenhöhe verspricht diese Kombination zweier Porsche GT3 RSR: Wenn das Team Manthey Racing gegen das Team Haribo Racing antritt, ist klar, dass die Fahrer alles geben werden, um ihren Porsche an die Spitze zu bringen. Auf einer Streckenlänge von 6,3 Metern garantieren eine lange Gerade und viele Kurven packende Rennen. Auf der Geraden treibt der wassergekühlte Boxermotor die 1220 kg des GT3 mit einer Leistung von 455 PS bis auf eine Spitzengeschwindigkeit von 290 km/h – überzeugende Daten, denen das Team Manthey Racing vor 250.000 begeisterten Zuschauern den sensationellen Triumph beim 24-Stunden-Rennen am Nürburgring verdankt. Eine einzigartige Atmosphäre, die die Speed Record Strecke mit den beiden Porsche GT3 RSR in die eigenen vier Wände bringt. Pures Rennfeeling mit Adrenalin-Kick! Absolute Power, absoluter Fahrspaß – für Fans des legendären Sportwagenbauers wird auf dieser Strecke ein Traum wahr!



Porsche GT3 RSR
"Haribo Racing"



Porsche GT3 RSR
"Manthey Racing, No.18", 24h Nürburgring 2011



NEU: Speed Record
Art. Nr. 25202 · T



205 x 177 cm



6,3 m

6x



2x



2x



12x



1x



1x



1x



• Vorläufiges Packungslayout • Farben/endlgültiges Design vorläufig. Änderungen vorbehalten.



© Eberhard Strähle

Ring der Champions

Timo Scheider gegen Bruno Spengler, Audi gegen BMW – das ist die Deutsche Tourenwagen-Meisterschaft von ihrer spannendsten Seite! Der BMW M3 von Spengler ist ein wahres PS-Monster, kann der Audi A5 da mithalten? Lange Gerade und scharfe Kurven laden auf der 7,3 Meter langen Strecke zu packenden Rennen ein, die DTM-Atmosphäre nach Hause bringen. Neue Maßstäbe setzte in der Saison 2012 der BMW M3 mit einem Top-Speed vom 300 km/h und rund 480 PS. Perfekt auf die Strecke brachte dies der Fahrer Bruno Spengler, der sich mit insgesamt 149 Punkten zum DTM-Champion kürte. Auf der DTM Turbo Drift Strecke ist alles offen. Eins ist garantiert: Runde für Runde Spannung pur. Ring der Champions – wer hier mitfährt, hat einen Hang zu rasanten Top-Speeds und prickelnder Action.



DTM Turbo Drift

Art. Nr. 25196 · B · G · Y



300 x 150 cm

7,3 m



Audi A5 DTM
"T.Scheider, No.4"



BMW M3 DTM
"B.Spengler, No.7"

11x

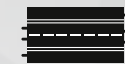

10x



1x



2x



1x



1x



27465 · E · 
Infiniti Red Bull Racing RB9
"S.Vettel, No.1"

Das Original-Weltmeisterauto 2013. Sebastian Vettel zeigte im RB9 mit einem Renault V8-Motor und einer Leistung von rund 750 PS den Konkurrenten auch in der Saison 2013 die Grenzen auf.



NEU

© motorsportpressebild.de

27466 · Q · 
Ferrari F138
"F.Alonso, No.3"

Mit dem F138 präsentierte Ferrari seinen insgesamt 59. Rennwagen. Am Steuer in dem von Simone Resta entwickelten Wagen sitzt der zweimalige Weltmeister Fernando Alonso.



NEU

© motorsportpressebild.de



© motorsportpressebild.de

 Symbolabbildung

27458 · Q
LaFerrari

Mit satten 963 PS ist dieser Hybrid-Bolide der leistungsstärkste Zweisitzer von Ferrari und ein echtes Highlight auf der Rennstrecke. Ein Supersportwagen, der auch optisch überzeugt.





NEU

27446 · Q
LaFerrari

Sein Debüt feierte der neue Supersportwagen aus Maranello am 5. März 2013 auf dem Genfer Auto-Salon. Der Hybrid Bolide überzeugt nicht nur optisch sondern trumpfte auch leistungsmäßig auf!



27467 · T ·  
Porsche 918 Spyder
"Martini Racing, No.23"

Der Hybrid-Supersportwagen ist nur in einer limitierten Auflage von 918 Stück erhältlich. Gegen Aufpreis auch im kultigen Martini-Racing-Design aus den Siebzigern.



NEU

  Symbolabbildung

27455 · Q · ⚙️
Ferrari 458 Italia GT2
"Krohn Racing, No.57"

Ohne Kupplung wird der Schalthebel des 6-Gang Renners mit der Startnummer 57 beinahe im Sekundentakt betätigt und erfolgreich über die Rennstrecke gejagt.



NEU

27426 · Q
Ferrari 458 Italia GT2
"AF Corse, No.71", 2012

Eine sensationelle Hochleistung und eine Beschleunigung von 0 auf 200 km/h in rund 10 Sekunden sprechen eine klare Sprache – und für den Ferrari 458 Italia GT2.



27454 · e · ⚙️
Aston Martin V12 Vantage GT3
"AMR Bilstein, No.97", Silverstone 2013

Extrem leicht, extrem stark und atemberaubend im Vortrieb: So lässt sich der revolutionäre V12 Vantage GT3 von Aston Martin zusammenfassen. Ein modifizierter 6 Liter-Zwölfzylinder mit einer Leistung von über 600 PS katapultiert die 1250 kg Kampfgewicht gnadenlos nach vorn!



NEU

27447 · e
Aston Martin V12 Vantage GT3
"Young Driver, No.007"

Das Nachfolgemodell des Aston Martin DBRS 9 punktet mit einem V12-Front-Mittelmotor, 5935 ccm Hubraum, 600 PS ungedrosselt und einem Gewicht von nur 1200 kg. Am Steuer sitzen Ferdinand und Johannes Stuck.



zeitig · Bis zu 8 Spuren · Schienenmaßstab 1:24 · Fahrzeugmaßstab 1:32 · Analoges Rennbahnsystem · Bis zu 2 Fahrer gleichzeitig · Bis zu 8 Spuren · Schienenmaßstab 1:24

27403 · m
Mercedes-Benz SLS AMG GT3
"Black Falcon, No.35" 24h Spa 2011

Angetrieben von einem 6,3 Liter-V8-Motor mit einer Leistung von 544 PS rast der SLS AMG GT3 über den Asphalt – konzipiert für Sprint- und Langstreckenrennen.



27427 · m
Mercedes-Benz SLS AMG GT3
"Black Falcon, No.3", 24h Dubai 2012



27381 · m
Mercedes-Benz SLS AMG GT3
"Team Black Falcon, No.2", VLN 2011

Ein 6,3 Liter-V8-Motor mit einer beeindruckenden Leistung von 544 PS treibt den Mercedes-Benz SLS AMG GT3 Runde für Runde, Rennstrecke für Rennstrecke über den Asphalt.



27468 · G · ⚙️
BMW Z4 GT3
"Schubert Motorsport, No.12", 24h Dubai 2013

Ein V8-Saugmotor mit rund 480 PS treibt den BMW Z4 GT3 über die Rennstrecke und das Team von Schubert Motorsport beim 24-Stunden-Rennen von Dubai 2013 zum ersten Sieg.



NEU

⚙️ Farben/ endgültiges Design vorläufig, Änderungen vorbehalten.

27457 · T · ⚙️
Porsche GT3 RSR
"Haribo Racing"

Mit einem Topspeed von 290 km/h und einem wassergekühlten Sechszylinder-Boxermotor schießt der Porsche 911 GT3 RSR vom Team Haribo Racing über die Rennstrecken.



NEU

27401 · T
Porsche GT3 RSR
"Manthey Racing, No.18", 24h Nürburgring 2011

Ein sensationelles Gewichts-Leistungsverhältnis verhalf 2011 dem Team Manthey Racing zu einem sensationellen Triumph am Nürburgring. Und mit 156 absolvierten Runden errang man auch einen neuen Distanzrekord.



27429 · T
Porsche GT3 RSR
"Team Falken, No.17", 2009

Stolze 450 PS stark, spiegelt der Porsche GT3 RSR Leistung, Ausdauer und Speed wider. Seit dem Debüt 2006 ist dieser Rennwagen stets ein Aspirant auf den Sieg.



27448 · M
GreenGT H2

Innovativ, aufregend und einzigartig, dafür steht der GreenGT H2: Der rasanteste Beweis, dass auch im Wasserstoff Rennsport-Elemente enthalten sind! Gleichzeitig Carreras erstes Modell eines Brennstoffzellen-Boliden.



⚙️ Farben/ endgültiges Design vorläufig. Änderungen vorbehalten.

27422 · q
Volkswagen Golf24
24h Nürburgring 2011, "No.235"

35 Jahre Golf GTI. Zum Jubiläum entstand der Golf24, ein 440 PS starkes Allrad-Monster, das seinen ersten Auftritt im Jahr 2011 beim 24-Stunden-Rennen am Nürburgring hatte.



27421 · q
Volkswagen Golf24
24h Nürburgring 2011, "No.35"

Fünf Zylinder, 2,5 Liter Hubraum und 440 PS mit einem maximalen Drehmoment von 540 Newtonmeter – diese brachiale Gewalt ergänzt der Golf24 mit einer unglaublichen Kurvenlage.



27405 · F
MINI Countryman WRC
"Daniel Sordo, No.37", RMC 2012

Mit dem Mini Countryman World Rally Car setzt Hersteller BMW in Zusammenarbeit mit dem englischen Racing-Spezialisten Prodrive ein Ausrufezeichen im Rallyesport.



27460 · A · ⚙️
Citroën DS3 WRC
"Citroën Total Abu Dhabi, No.1"

Im Wagen mit der No.1 des Citroën Total Abu Dhabi Teams sitzt der neunmalige Rallyeweltmeister Sébastien Loeb – der erfolgreichste Fahrer der Rallyegeschichte.



NEU

⚙️ Farben/ endgültiges Design vorläufig, Änderungen vorbehalten.

27453 · B · Y · ☉

Audi A5 DTM
"M.Molina, No.20", 2013

Im feuerroten Hochleistungsbolden A5 DTM geht der Spanier Miguel Molina für das Audi Sport Team Phoenix an den Start und bringt dabei mit Können sein ganzes Potenzial auf die Strecke.



NEU



27438 · B · Y

Audi A5 DTM
"M.Ekström, No.3"

Mit einem sequentiellen 6-Gang-Sportgetriebe bringt der heckbetriebene Audi A5 DTM mit dem zweimaligen DTM-Gewinner Mattias Ekström am Steuer satte 460 PS auf die Piste.



© Eberhard Strähle

27439 · B · Y

Audi A5 DTM
"T.Scheider, No.4"

Mit 460 PS donnerte Timo Scheider in der DTM-Saison 2012 über den Asphalt. Mit seinem Audi A5 DTM belegte er schließlich Platz 14 in der Gesamtwertung.



☉ Farben/ endgültiges Design vorläufig. Änderungen vorbehalten.

27440 · m · Y
AMG Mercedes C-Coupe DTM
"J.Green, No.5"

Der 500 PS starke AMG Mercedes C-Coupe DTM ist der Nachfolger der C-Klasse, dem mit 84 Siegen in 156 Rennen erfolgreichsten Wagens in der DTM-Geschichte.



27441 · m · Y
AMG Mercedes C-Coupe DTM
"D.Coulthard, No.19"

David Coulthard bändigte in der Deutschen Tourenwagen-Masters-Saison 2012 den 500 PS starken AMG Mercedes C-Coupe DTM – das Folgemodell der erfolgreichen C-Klasse.



27442 · G · Y
BMW M3 DTM
"M.Tomczyk, No.1"

Dieser Tourenwagen von BMW ist ausschließlich für den Einsatz in der DTM entwickelt worden. Sein erfolgreiches Debüt erlebte der BMW M3 DTM in der Saison 2012.



27443 · G · Y
BMW M3 DTM
"B.Spengler, No.7"

Der Gewinnerwagen der DTM-Saison 2012: Mit einer Spitzengeschwindigkeit von 300 km/h und rund 480 PS setzte der BMW M3 DTM neue Maßstäbe!



27431 · J
**Alfa Romeo GTA Silhouette Gr. 5,
Race 3**

Für die Tourenwagen-Serie setzte der italienische Hersteller Alfa Romeo auf die Sportwagen-Schmiede Autodelta, die mit dem GTA Silhouette ganze Arbeit leistete.



27415 · J
**Alfa Romeo GTA Silhouette
Race 1**

Die Serie GTA produzierte Alfa Romeo bzw. der Sportwagen-Spezialist Autodelta von 1965 bis 1975. Das Kürzel GTA steht dabei für Gran Turismo Alleggerita, die Silhouette Version wurde vor allem in Bergrennen eingesetzt.



27402 · G
**BMW 2002 Touringcar '76,
"No.48"**

Von 1966 bis 1977 zählte der BMW 2002, heute ein gefragter Youngtimer, zu den schnellsten Touringcars seiner Zeit und ließ in manchen Duellen sogar den Porsche 911 hinter sich.



27470 · q · Ⓢ
**VW Käfer,
"Group 5" Race 1**

Der Käfer. Eines der meistgebauten Fahrzeuge der Welt. Aber auch eines der am meisten umgebauten. Vom Dreirad bis zum 1000PS-Dragester reicht das Spektrum modifizierter Käfer, dem Carrera jetzt mit einem an die Gruppe 5-Boliden angelehnten Design eine weitere Facette hinzufügt.

NEU



Ⓢ Farben/ endgültiges Design vorläufig. Änderungen vorbehalten.

zeitig · Bis zu 8 Spuren · Schienenmaßstab 1:24 · Fahrzeugmaßstab 1:32 · Analoges Rennbahnsystem · Bis zu 2 Fahrer gleichzeitig · Bis zu 8 Spuren · Schienenmaßstab 1:24



© Porsche Werkfoto

27434 · b
Shelby Cobra 289
"No.21"

Sein geringes Gewicht und die brachiale Motorleistung bescheren dem Shelby Cobra im Jahr 1964 den Guinness-Buch-Eintrag als schnellstes Straßenfahrzeug der Welt.



27433 · b
Shelby Cobra 289
"Universal Memories"

Der Shelby Cobra entstand in Koproduktion einer britischen Automobilmanufaktur mit einem amerikanischen Rennfahrer und gilt bis heute als einer der giftigsten Sportwagen!



27432
Bill Thomas Cheetah
"Aluminium Car"

Ein Leichtgewicht aus einer knapp 750 Kilogramm schweren Aluminium-Konstruktion, ausgestattet mit einem Small Block von Chevrolet mit mehr als 385 PS Leistung.



27459 · T
Porsche 904 Carrera GTS
"No.51"

Hier kommt einer der beliebtesten und schönsten historischen Sportwagen, der je gebaut wurde! Der Klassiker elektrisiert Fans auf der ganzen Welt und ist der Star auf jeder Rennstrecke.



NEU

zeitig · Bis zu 8 Spuren · Schienenmaßstab 1:24 · Fahrzeugmaßstab 1:32 · Analoges Rennbahnsystem · Bis zu 2 Fahrer gleichzeitig · Bis zu 8 Spuren · Schienenmaßstab 1:24

27353 · w
Lightning McQueen

Lightning McQueen ist der Held des Disney PIXAR Films Cars. Als Piston Cup Champion muss er sich gegen seine Herausforderer auf der Strecke bewähren und beweist dabei seinen Mut!



27354 · w
Francesco Bernoulli

Als stärkster Gegner von Lightning McQueen sorgt der Formel Rennwagen Francesco Bernoulli im Film Cars 2 von Disney PIXAR für Hochspannung auf der Strecke!



27404 · w
Max Schnell

Einer der Original-Helden aus dem Film Cars 2: Der Tourenwagen Max Schnell tritt beim ersten World Grand Prix gegen Lightning McQueen an und die beiden liefern sich spannende Rennen!



• Farben/endlüftiges Design vorläufig, Änderungen vorbehalten.



Fahrzeuge mit
Lichtfunktionen* im Maßstab



1:43

Schienen im Maßstab



1:43

Kabellose Handregler



2.4 GHz WIRELESS+
Technologie**

Digitales Rennbahnsystem



D

Bis zu 3 Fahrer gleichzeitig



3

Auf Knopfdruck
Spurwechseln und Überholen



↔

Umfangreich ausbaubar



+

Action Zubehör
für tollen Fahrspaß



🚧

Empfohlen ab 6 Jahren



6+

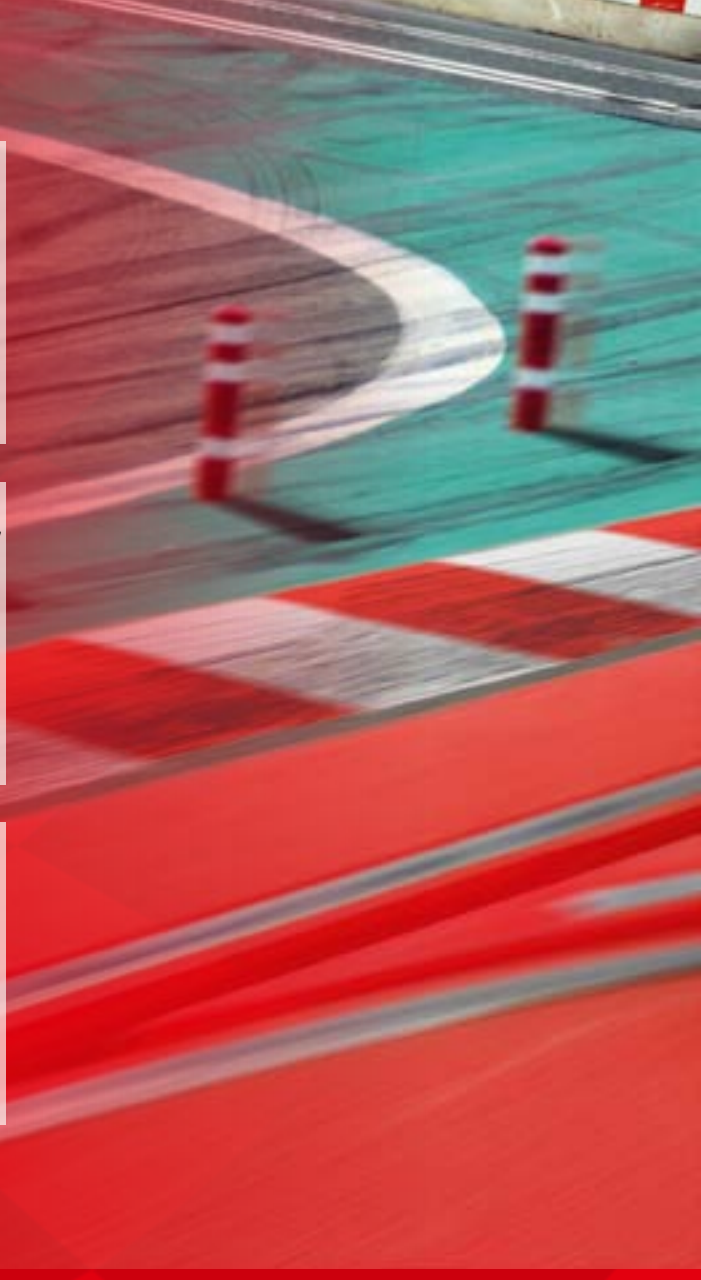

Bis zu 3 Fahrer gleichzeitig · Spurwechseln und überholen · Schienenmaßstab 1:43 · Fahrzeugmaßstab 1:43 · Digitales Rennbahnsystem · Bis zu 3 Fahrer gleichzeitig



***THRILLING
OVERTAKING ACTION***

Lizenzen siehe Seite 140



© motorsportpressebild.de

Kampf der Giganten

Der eine steht für einen legendären Rennstall, der andere fährt für einen Newcomer, der nun schon seit Jahren die Formel 1 dominiert: Die Rede ist vom spannenden Duell zwischen Ferrari-Fahrer Fernando Alonso und Sebastian Vettel, der sein überragendes Talent in den Boliden von Red Bull Racing unter Beweis stellt. Die 7,3 Meter-Strecke garantiert jede Menge Highspeed und Action! Dabei ist Nervenzettel ohne Ende inkludiert, wenn du mit dem Red Bull Rennwagen von Vettel deine Runden ziehst. Oder schlägt dein Herz mehr für Ferrari? Dann geh' gemeinsam mit Alonso im 750 PS starken F138 ans Limit und riskiere alles. Liefere dir spannende High Speed Duelle der Extraklasse. Überhole links, überhole rechts, dank der Carrera Weichen ist dir kein Limit gesetzt. Im Kampf der Giganten kann es nur einen Sieger geben! Wer hat das Zeug zum ewigen Champion?



NEU: Top Speeders
Art. Nr. 40026 · E · Q



240 x 123 cm

7,3 m



Kabellose Handregler
mit 2.4 GHz WIRELESS+ Technologie

EXKLUSIV
von Carrera



Infiniti Red Bull Racing RB9
"S.Vettel, No.1"

EXKLUSIV
von Carrera



Ferrari F138
"F.Alonso, No.3"

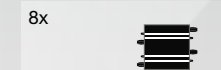

⊕ Vorläufiges Packungslayout ⊕ Farben/ endgültiges Design vorläufig. Änderungen vorbehalten.



© motorsportpressebild.de

Konkurrenten in der Königsklasse

Die F1 Saison ist stets geprägt von sehr emotionalen Duellen zwischen den Rennställen von Ferrari und Red Bull Racing. Auf der 5,6 Meter-Strecke mit Highspeed-Geraden, 360°-Kurve und Looping werden die Karten neu verteilt und sind spannende Kopf-an-Kopf-Rennen garantiert! Am Start stehen zwei Boliden, die sich technisch gesehen auf Augenhöhe befinden – es kommt also nur noch auf dein Können am Controller an. Wirst du deinen Rennwagen mit mehr Gefühl durch die Kurven steuern, mehr Mut beim Beschleunigen beweisen und am Ende die Nase dank mutiger Überholmanöver auf der Doppelweiche vorn haben? Konkurrenten in der Königsklasse – wer Highspeed und rasante Rennen sucht, ist hier genau richtig!



Champions Cockpit
Art. Nr. 40023 · E · Q



195 x 75 cm 5,6 m

EXKLUSIV
von Carrera



Red Bull Racing RB7
"Sebastian Vettel, No.1"

EXKLUSIV
von Carrera



Ferrari 150° Italia
"Fernando Alonso, No.5"

- 1x
- 4x
- 1x
- 6x
- 8x
- 8x
- 2x
- 1x
- 1x
-



© Eberhard Strähle

Duell der DTM-Stars

Wenn sich Mercedes, BMW und Audi auf der Strecke begegnen, ist pures Adrenalin angesagt! Drei Boliden, ein rasanter Track und jede Menge Adrenalin – so sieht echter Fahrspaß aus! Die Bahn mit 7,3 Metern Länge und zwei Einzelloopings, Kurven, links und rechts Weichen und Highspeed-Geraden bietet Motorsportfans jede Menge Herausforderungen! Steuere einen der rasanten DTM-Rennwagen über die Strecke und komm' dabei so richtig auf Touren: Ob im coolen Audi A5 DTM, im schnittigen AMG Mercedes C-Coupe oder im bulligen BMW – in allen drei Fällen ist prickelnde DTM-Action angesagt. Dabei kommt es natürlich auf höchste Konzentration an, denn ab jetzt entscheidet jede Reaktion in Millisekunden über Sieg oder Niederlage! Bereit für das Duell der DTM-Stars? In einem Maßstab von 1:43 vermitteln die originalgetreuen Wagen echtes Racing-Feeling.



Audi A5 DTM
"M.Ekström, No.3"



BMW M3 DTM
"M.Tomczyk, No.1"



AMG Mercedes C-Coupe DTM
"J.Green, No.5"



DTM Power Race
Art. Nr. 40021 · B · G · m · Y



240 x 123 cm

7,3 m

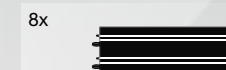
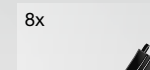
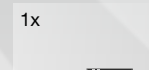
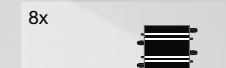
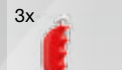

Bis zu 3 Fahrer gleichzeitig · Spurwechseln und überholen · Schienenmaßstab 1:43 · Fahrzeugmaßstab 1:43 · Digitales Rennbahnsystem · Bis zu 3 Fahrer gleichzeitig



© Eberhard Strähle



Achtung Kontrolle

Verfolgungsjagd der Sonderklasse. AMG Mercedes SL 63 in Polizeilackierung gegen einen der schnellsten Ferrari aller Zeiten, den F12 Berlinetta! Wer da wen verfolgt, insbesondere ob der Gesetzeshüter am Ende die Nase vorn hat, ist längst keine ausgemachte Sache: Dieses Duell wird jedes Mal aufs Neue ausgetragen! Mit stolzen 6,3 Metern Länge bietet die Strecke jede Menge Fahrspaß, der bis an die Grenzen geht: Mit Highspeed in den Looping, heiße Überholmanöver dank der Doppelweiche und dann angesichts der Kurve voll in die Eisen und beim Herausfahren wieder pure Beschleunigung – wer in diesem Duell gegeneinander antritt, sollte jedenfalls Nerven aus Stahl besitzen! Denn sowohl unter der Haube des Boliden aus Italien als auch unter jener des Mercedes schlägt ein äußerst leistungsfähiges Herz – mangelnde Leistung wird also nicht über Sieg oder Niederlage bei dieser Verfolgungsjagd entscheiden! Übrigens: Die pure Lust am Rasen kann trotz Polizeieinsatzes garantiert ohne Strafzettel ausgelebt werden!

EXKLUSIV
von Carrera



Ferrari F12 Berlinetta



AMG Mercedes SL 63
"Polizei"



High Speed Chase

Art. Nr. 40024 · Q · m



213 x 92 cm

6,3 m

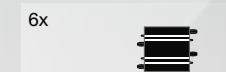
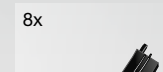
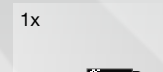
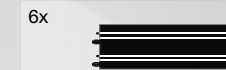
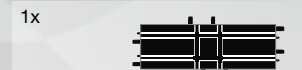
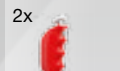

Bis zu 3 Fahrer gleichzeitig · Spurwechseln und überholen · Schienenmaßstab 1:43 · Fahrzeugmaßstab 1:43 · Digitales Rennbahnsystem · Bis zu 3 Fahrer gleichzeitig





© motorsportpressebild.de

41375 · E
Infiniti Red Bull Racing RB9
"S.Vettel, No.1"

NEU

Fühl' dich im Infiniti Red Bull Racing RB9 von Sebastian Vettel einfach weltmeisterlich und erfülle dir deinen Traum einmal ein ganz großer Rennpilot zu werden.



41362 · P
Vodafone McLaren Mercedes
"No.3"

Mit dem Vodafone McLaren Mercedes holst du dir echte Rennatmosphäre nach Hause. Zeig' was du kannst und hol' das Beste aus diesem rasanten Rennwagen heraus.



41376 · Q · ⚙️
Ferrari F138
"F.Alonso, No.3"

NEU

Spür' die Power von 750 Pferdestärken im F138 und dreh' mit dem Rennwagen von Ferrari Runden voller Highspeed, waghalsiger Manöver und atemberaubender Action.



41334 · m
AMG Mercedes SL 63
"Safety Car"

Geh' an deine Grenzen und von Null auf Hundert in nur 4,2 Sekunden dank 537 PS. Aber dieses High-Performance-Fahrzeug macht auch rein optisch einen tollen Eindruck – die beste Wahl für alle, die auch im Stand gut aussehen wollen!



⚙️ Farben/ endgültiges Design vorläufig. Änderungen vorbehalten.

41381 · Q
Ferrari 458 Italia GT2
"Krohn Racing, No.57"

Dieser Ferrari 458 könnte dein Dienstwagen sein! Dazu musst du nur noch mit deinem Talent und deinem Mut auf einer Probefahrt überzeugen – schaffst du das?



NEU

41373 · Q
Ferrari 458 Italia GT2
"AF Corse, No.71"

Da bleibt dir gleich zweimal die Luft weg: Einmal angesichts der 465 PS Leistung bei 6250 Umdrehungen pro Minute und dann natürlich bei diesem Design, das auf den ersten Blick prickelndes Fahrgefühl verspricht!



© Sören Herweg

41380 · e
Aston Martin V12 Vantage GT3
"AMR Bilstein, No.97"

Schnall' dich an, drück' drauf und dreh' mit dem V12 Vantage GT3 von Aston Martin beeindruckende Runden. Dieser außergewöhnliche Rennwagen ist die richtige Wahl für junge Talente, die hoch hinaus wollen!



NEU

41370 · e
Aston Martin V12 Vantage GT3
"Young Driver, No.007"

Dieser Wagen überzeugt nicht nur mit 600 PS Leistung sondern auch durch sein elegant-sportliches Aussehen, mit dem du auf jeder Strecke garantiert zum Hingucker wirst.



41371 · T
Porsche GT3
"HARIBO Racing"

Hast du das Talent und den Mut, diesen Ausnahme-Porsche zu beherrschen? Dann sind dir Ruhm und Ehre auf der Strecke sicher: Denn dieser Bolide ist ein echter Siegertyp – genau wie du.



41367 · B · Y
Audi A5 DTM
"M.Ekström, No.3"

Werde zum Siegertyp! Der heckbetriebene A5 DTM mit einem sequentiellen 6-Gang-Sportgetriebe bringt satte 460 PS auf die Piste.



41368 · G · Y
BMW M3 DTM
"M.Tomczyk, No.1"

Knüpfe an das erfolgreiche Debüt des BMW M3 in der DTM-Saison 2012 an und bring' dein Fahrzeug mit viel Gefühl am Controller als Erster ins Ziel!



41369 · m · Y
AMG Mercedes C-Coupe DTM
"J.Green, No.5"

Bist du bereit, in richtig große Fußstapfen zu treten? Dann schreibe in diesem 500 PS starken AMG Mercedes C-Coupe DTM-Geschichte und setze die großen Erfolge des Vorgängermodells fort.



41374 · Q
Ferrari F12
Berlinetta

Hier kommt eine echte Sensation: Der Ferrari F12 Berlinetta ist nach Werksangaben der schnellste für den öffentlichen Straßenverkehr zugelassene Ferrari aller Zeiten!



41335 · m
AMG Mercedes SL 63
"Polizei"

Versiehst du deinen Dienst im AMG Mercedes SL 63, hast du in deinem Revier das Sagen. Schon rein optisch machst du mächtig Eindruck und wenn du aufs Gas trittst, bleiben keine Fragen mehr offen.



41372 · T
Porsche 997 GT3
"Polizei"

Im Porsche wird die Arbeit zum Vergnügen, wenn du im Geschwindigkeitsrausch Verbrechern hinterherjagst. Die Armen. Denn angesichts deines Fahrtalents sind sie chancenlos.



Bis zu 3 Fahrer gleichzeitig · Spurwechseln und überholen · Schienenmaßstab 1:43 · Fahrzeugmaßstab 1:43 · Digitales Rennbahnsystem · Bis zu 3 Fahrer gleichzeitig



© Eberhard Strähle

Fahrsystem · Bis zu 2 Fahrer gleichzeitig · Attraktive Renn- und Lizenzthemen · Schienenmaßstab 1:43 · Fahrzeugmaßstab 1:43 · Analoges Rennbahnsystem



Fahrzeuge mit Lichtfunktionen im Maßstab*



1:43

Schienen im Maßstab



1:43

Handregler mit Turbo-Button



Analoges Rennbahnsystem



Bis zu 2 Fahrer gleichzeitig



Attraktive Renn- und Lizenzthemen



Umfangreich ausbaubar



Action Zubehör für tollen Fahrspaß



Empfohlen ab 6 Jahren



Technische und designbedingte Änderungen sowie Irrtum vorbehalten.

**modellabhängig*

Bis zu 2 Fahrer gleichzeitig · Attraktive Renn- und Lizenzthemen · Schienenmaßstab 1:43 · Fahrzeugmaßstab 1:43 · Analoges Rennbahnsystem · Bis zu 2 Fahrer gleichzeitig



FEEL THE TURBO SPEED

Lizenzen siehe Seite 140



© motorsportpressebild.de

Bahnbrechende Rekorde

Grenzen sind für dich ein Fremdwort und in der Formel 1 fühlst du dich zuhause. Na dann nichts wie los und hol' dir den Streckenrekord – egal ob im RB9 von Red Bull Racing oder im Ferrari F138, die Zuseher werden gebannt Runde für Runde mitfiebert. Looping, Fly-Over, Kreuzung und Highspeed-Gerade – diese Strecke verspricht auf 6,3 Metern Länge alles, was das Herz eines echten Rennfahrers höher und höher schlagen lässt! Zwei Hochleistungs-Boliden am Start, zwei außergewöhnliche Fahrer am Drücker: Die Bahn Lap Record! garantiert detailgetreues Rennfeeling, spannende Duelle und Spaß auf ganzer Linie. Jetzt fehlt nur noch die Entscheidung für den passenden Wagen und schon kann es losgehen! Bahnbrechende Rekorde lassen sich mit einiger Übung und einer guten Portion Ehrgeiz erzielen. Achtung, jetzt fallen die Rundenbestzeiten!

EXKLUSIV
von Carrera



Infiniti Red Bull Racing RB9
"S.Vettel, No.1"

EXKLUSIV
von Carrera



Ferrari F138
"F.Alonso, No.3"



NEU: Lap Record!
Art. Nr. 62336 · E · Q

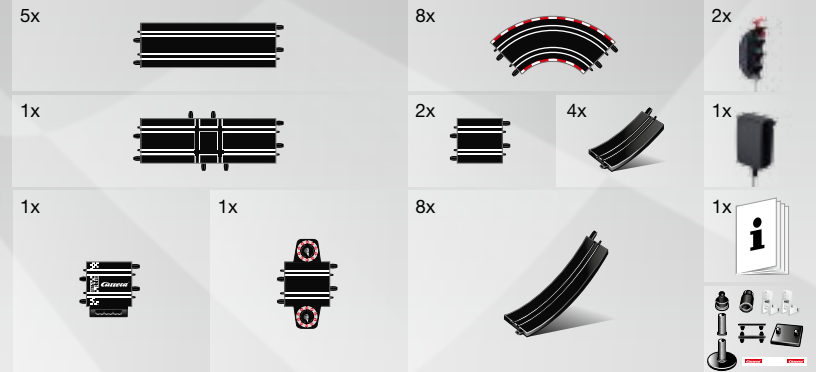

⊕ Vorläufiges Packungslayout ⊕ ⊕ Farben/endlgütiges Design vorläufig. Änderungen vorbehalten.



© motorsportpressebild.de



Speed Up!
Art. Nr. 62309 · E · Q

Nur der Speed zählt

Der Kampf um die Krone der Formel 1 ist kein Spiel! Aber ein herrlicher Rennspaß, denn der Ferrari und der Red Bull gehen keinem noch so riskanten Duell aus dem Weg. Jetzt bist du am Drücker: Schreibe Formel 1 Geschichte und sichere dir die Krone in der Königsklasse des Rennsports! Beste Voraussetzungen für ein Highspeed-Duell schafft die 3,6 Meter lange Hochgeschwindigkeitsstrecke, die selbst einem echten PS-Freak wie dir alles abverlangt. Jetzt sind Glück und Können gefragt, denn letztlich muss alles stimmen, um den eigenen Boliden mit überragenden Rundenzeiten als Erster ins Ziel zu bringen. Nur der Speed zählt auf dieser Strecke mit zwei hochklassigen Autos und jeder Menge Action!



151 x 82 cm 3,6 m

EXKLUSIV
von Carrera



Red Bull Racing RB7
"Sebastian Vettel, No.1"

EXKLUSIV
von Carrera



Ferrari 150° Italia
"Fernando Alonso, No.5"

5x		6x		2x	
1x				1x	
1x		1x		1x	



Pures Können

Steuere den vierfachen Formel 1 Weltmeister Sebastian Vettel von Sieg zu Sieg. Oder trainiere mit ihm und steuere das Auto des Konkurrenten: Möglicherweise bist ja sogar du der nächste Weltmeister? Garantiert ist jedenfalls schonungsloser Highspeed, bei dem der Zweite der erste Verlierer ist. Die 5,3 Meter lange Strecke mit Looping, Kreuzung, Fly-Over, Steilkurve und Highspeed-Gerade bietet alles, um in diesen Formel 1 Racern bis an die Grenze zu gehen. Ein atemberaubender Rennspaß erwartet dich, der dir einen perfekten Einstieg in die Carrera Racing Welt ermöglicht – und dich in seinen Bann zieht! Jetzt ist das pure Können gefragt – diese Herausforderung ist nichts für Hobby-Piloten!



NEU: Flying Champions
Art. Nr. 62340 · E

Mit individuellen
Dekolementen



170 x 90 cm 5,3 m

EXKLUSIV
von Carrera



Infiniti Red Bull Racing RB9
"S.Vettel, No.1"

EXKLUSIV
von Carrera



Infiniti Red Bull Racing RB9
"M.Webber, No.2"



⊕ Vorläufiges Packungslayout ⊕ ⊕ Farben/endlgütiges Design vorläufig. Änderungen vorbehalten.

· Bis zu 2 Fahrer gleichzeitig · Attraktive Renn- und Lizenzthemen · Schienenmaßstab 1:43 · Fahrzeugmaßstab 1:43 · Analoges Rennbahnsystem · Bis zu 2 Fahrer gleichzeitig



© motorsportpressebild.de



Aufgeladene Rennatmosphäre

Volle Elektropower ist das Motto bei der Formula E, denn hier gehen ab 2014 ausschließlich Rennwagen mit Elektromotor an den Start. Für eine aufgeladene Rennatmosphäre sorgen die beiden Elektroflitzer, wenn sie mit Highspeed über die 5,4 Meter lange Strecke rasen. Eine besondere Herausforderung an die Fahrer stellen dabei zwei Fly-Over dar, die mit Mut und viel Geschick gemeistert werden müssen. Im Rennen stehen sich ein silberner und roter Spark-Renault: SRT_01E gegenüber, die mit 200 kW bzw. 272 PS an ihr Limit gehen. Sei dabei, wenn die Zukunft des Motorsports beginnt. Lass' dich anstecken von der aufgeladenen Rennatmosphäre und hol' alles aus den Elektrorennwagen raus.



NEU: Formula E
Art. Nr. 62342 · S



170 x 86 cm 5,4 m

EXKLUSIV
von Carrera

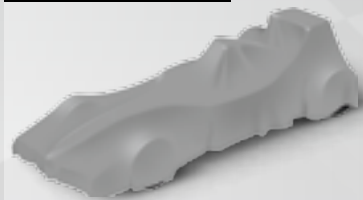

Formula E,
No.1

EXKLUSIV
von Carrera

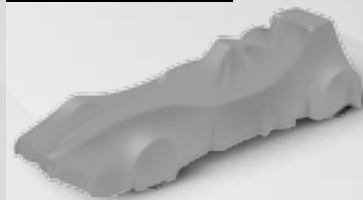

Formula E,
No.2

- 5x
- 6x
- 2x
- 1x
- 1x
- 1x
- 8x
- 1x
- 1x

⊕ Vorläufiges Packungslayout ⊕ ⊕ Farben/endgültiges Design vorläufig. Änderungen vorbehalten.

· Bis zu 2 Fahrer gleichzeitig · Attraktive Renn- und Lizenzthemen · Schienenmaßstab 1:43 · Fahrzeugmaßstab 1:43 · Analoges Rennbahnsystem · Bis zu 2 Fahrer gleichzeitig



Background: © motorsportpressebild.de · Front: FIA



© racevision.de · Burkhard Kasan

Es gibt nur einen Sieger

Die Teams Haribo und Maoam liefern sich auf der Strecke hochspannende Rennen. Ausgestattet mit je einem Porsche GT3 RSR aus der 911er Familie setzen sie jedenfalls auf zwei starke Wagen mit echten Racing-Genen. GT Victory gibt dir auf einer Streckenlänge von 5,3 Metern mit Steilkurven und Looping die Chance, deine technische Brillanz am Steuer unter Beweis zu stellen. Runde für Runde lieferst du dir spannende Rennen, gemeinsam habt ihr jede Menge Fahrspaß und könnt eure Begeisterung für schnelle Autos ausleben. Also rein ins atemberaubende Rennvergnügen, das dich ohne Wenn und Aber auf den einzigartigen Geschmack von Carrera bringt! Es gibt nur einen Sieger – soviel steht schon vor dem Start fest. Aber bis in die finale Runde ist es ein weiter Weg, der dem Fahrer einiges abverlangt!



Porsche GT3
"HARIBO Racing"



Porsche GT3
"MAOAM Racing"



GT Victory
Art. Nr. 62316 · T



186 x 77 cm

5,3 m

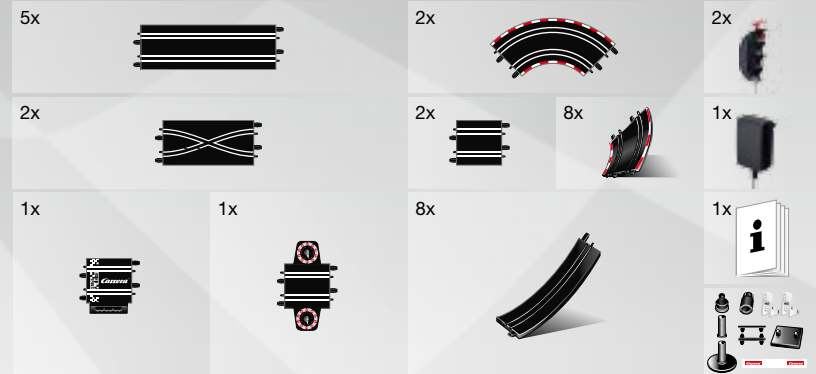

· Bis zu 2 Fahrer gleichzeitig · Attraktive Renn- und Lizenzthemen · Schienenmaßstab 1:43 · Fahrzeugmaßstab 1:43 · Analoges Rennbahnsystem · Bis zu 2 Fahrer gleichzeitig



© racevision.de · Burkhard Kasan



© Eberhard Strähle

Vollgas-Helden

Hochspannende Duelle, die eines definitiv versprechen: ultimative Adrenalinkicks! Freu' dich auf halbsbrecherische Aktionen, die dir alles abverlangen. Wähle zwischen zwei erstklassigen Fahrzeugen aus der PS-Schmiede von Audi oder BMW und schnall dich an. Denn wenn du um den Sieg mitfahren willst, musst du beim Ultimate DTM alles riskieren. Eine Strecke der Extraklasse mit insgesamt 9 Metern Länge, Loopings, eine Steilkurve, Überfahrt, Fly-Over und jeder Menge Highspeed-Geraden bietet zwei Rennfahrern alles für ein ultimatives Racing-Vergnügen. Für welchen Wagen du dich auch entscheidest, Spannung und Nervenkitzel sind dir Rennen für Rennen, Runde für Runde sicher. Trau' dich einfach! Vollgas-Helden erleben hier prickelnde Spannung und rasante Action mit zwei detailgetreuen DTM-Boliden.



BMW M3 DTM
"M.Tomczyk, No.1"



Audi A5 DTM
"T.Scheider, No.4"



Ultimate DTM
Art. Nr. 62306 · G · Y



233 x 100 cm 9,0 m





© Eberhard Strähle

Hochspannungs-Finale

Es gibt nichts, was du nicht schaffen kannst – du musst dich nur trauen! Also ab auf die Strecke und rein ins Abenteuer. Egal ob du dich für den Audi A5 DTM von Mattias Ekström oder für den AMG Mercedes C-Coupe von David Coulthard entscheidest, der Sieg hängt allein von deinem Fahrgeschick ab. Wenn diese beiden Boliden über die 6,2 Meter lange Strecke mit ihren spektakulären Loopings jagen, ist grenzenlose Spannung angesagt: Welcher Tourenwagen kann die Spur halten? Welcher Fahrer hat das bessere Nervenkostüm? Und wer riskiert am meisten, um durch mutige Manöver und waghalsige Aktionen im Endspurt den herausgefahrenen Vorsprung sicher ins Ziel zu bringen? Wer das Zeug zu einem echten Hochspannungs-Finale hat und auch sonst nicht leicht aus der Ruhe zu bringen ist, wird diese Herausforderung lieben!



DTM Showdown
Art. Nr. 62307 · B · m · Y



229 x 75 cm 6,2 m



Audi A5 DTM
"M.Ekström, No.3"



AMG Mercedes C-Coupe DTM
"J.Green, No.5"





Blaulicht Racing

Eins, zwei Polizei – der Polizei-Porsche GT3 ist dem roten AMG Mercedes SL 63 hart auf den Fersen. Immer im Einsatz für das Gute setzt er mit dir am Steuer zu waghalsigen Manövern an. Und wenn sein Blaulicht im Rückspiegel auftaucht, gibt der Fahrer des anderen Fahrzeugs richtig Gas. Adrenalinkicks und spannungsgeladene Atmosphäre sind garantiert! Gib' nach Herzenslust Gas und erlebe Polizei-Action, denn auf den 5,4 Metern der Police Check Rennstrecke erfüllt sich dein Wunsch nach rasanten Loopings und engen Kurven ohne Ende. Das Schönste dabei: du kannst alles erwarten, alles kann passieren, aber geblitzt wirst du nur beim euphorisch bejubelten Überqueren der Ziellinie. Also anschnallen, ran ans Steuer und mit dem Drücker bis zum Anschlag Gas geben! Police Check ist genau die richtige Wahl für alle, die auf spannende Verfolgungsjagden und schnelle Autos abfahren.



Police Check
Art. Nr. 62288 · m · T



170 x 86 cm 5,4 m



AMG Mercedes SL63



Porsche 997 GT3
"Polizei"

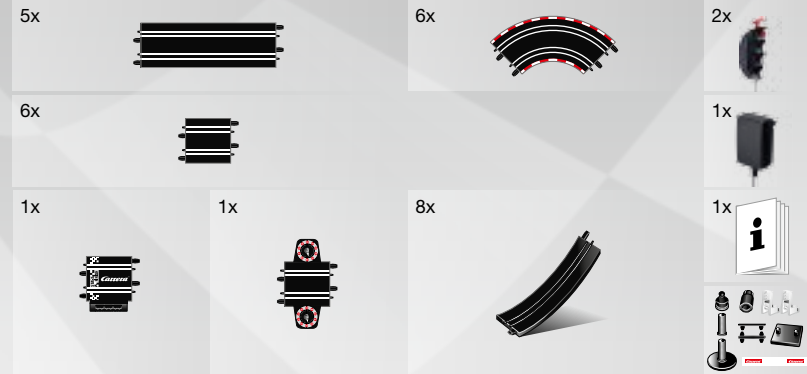



NEU: Fantasy
Art. Nr. 62335

Einfach fantastisch

Fly-Over, Looping, Steilkurve, Spurwechsel und Highspeedgerade, beim Set Fantasy bleibt dir fast die Luft weg. Gib' Vollgas, wenn du in den coolen Fantasy-Flitzern rasant über die 7,2 Meter lange Strecke rauscht. Lass' dich auch von dem tollen Design der Fahrzeuge sowie der überdimensionalen Radkästen zu Höchstleistungen antreiben. Nutze die Megapower dieser Flitzer, um maximalen Rennspaß mit deinen Freunden zu haben. Mit diesem Kurs beflügelst du deine Fantasie und lässt sie gleichzeitig bei dir zu Hause wahr werden. Freu' dich auf fantastische Rennen, die dich immer und immer wieder begeistern werden!



Mit individuellen Dekoelementen

150 x 120 cm 7,2 m



Fantasy I



Fantasy II



Mit individuellen Dekoelementen

⊕ Vorläufiges Packungslayout ⊕ ⊕ Farb- / endgültiges Design vorläufig. Änderungen vorbehalten.



Die Herausforderung

Francesco Bernoulli gegen Lightning McQueen, ein Duell, das pure Spannung ausstrahlt und die Cars beim Neon Shift'n Drift leuchten lässt. Die beiden Stars aus „Cars“ überzeugen nicht nur mit einer detailverliebten Umsetzung und beeindruckenden Fahrleistungen, sondern auch mit speziellen LEDs, welche die beiden Flitzer leuchten lassen – wirkt einfach noch cooler. Die 6,2 Meter Streckenlänge schaffen dabei jede Menge Platz für atemberaubende Manöver: Looping, eine Steilkurve, eine Engstelle, eine Kreuzung, ein Fly-Over und zahlreiche Möglichkeiten auf Highspeed zu beschleunigen garantieren Action, Spaß und Spannung für die ganze Familie! Nimm' die Herausforderung an und beweis dein Können auf der Strecke!



NEU: Disney/Pixar Cars – Neon Shift'n Drift
Art. Nr. 62332 · w

Mit individuellen
Dekoelementen



183 x 113 cm 6,2 m



Ⓜ Vorläufiges Packungslayout Ⓜ Ⓜ Farben/endgültiges Design vorläufig. Änderungen vorbehalten.

· Bis zu 2 Fahrer gleichzeitig · Attraktive Renn- und Lizenzthemen · Schienenmaßstab 1:43 · Fahrzeugmaßstab 1:43 · Analoges Rennbahnsystem · Bis zu 2 Fahrer gleichzeitig

LEAD WITH LIGHT



© Disney/Pixar



Rasante Action!

Mit den Cars Filmen gelang Disney/Pixar ein echter Hit, der nun auch als Rennstrecke zum Nachfahren in den Kinderzimmern für rasanten Spaß sorgt. Denn wenn Lightning McQueen und Francesco Bernoulli gegeneinander antreten, liegt immer Spannung in der Luft! Auf 6,1 Metern Strecke bieten sich ausreichend Gelegenheiten für nervenaufreibende Fahrmanöver und atemberaubende Tricks: Zum Beispiel im Doppellooping, der Lightning McQueen und Francesco Bernoulli einiges abverlangt. Was die beiden draufhaben, können sie aber auch auf den Geraden zeigen, wo die Flitzer zu Top-Form auflaufen, bevor es in die engen Kurven geht. Gute Laune ist jedenfalls vorprogrammiert, wenn der rote Flitzer und viermalige Piston Cup Sieger mit viel Herz und Leidenschaft gegen den italienischen Star Francesco Bernoulli antritt! Alles bereit für endlose Stunden rasanter Action? Mit etwas Übung und Geschick holst du dir die Kinderzimmer-Trophy!



Disney/Pixar Cars – Ultimate Race Off
Art. Nr. 62294 · w

Mit individuellen
Dekoelementen





Irre Action

Wer kommt als Erster ins Ziel? Steuere deinen Favoriten über die rasante Strecke! Es erwartet dich echte Action mit Kultpotential, welche die Transformers live zu dir nach Hause bringen. Ein Blockbuster-Spektakel, wie du es sonst nur im Kino erlebst. Die Transformers Strecke bietet alles, was sich Actionhungrige nur wünschen können: 5,4 Meter mit Fly-Over, Überfahrt und Highspeed-Looping für nervenaufreibende Rennen und stundenlange Unterhaltung – und zwei Gegner, die sich nichts schenken. Zwei ebenbürtige Rivalen, die zum finalen Showdown einladen. Jetzt heißt es auf die Plätze, fertig, drücken. Dieses Set garantiert ultimative Action und Fahrspaß für die ganze Familie.

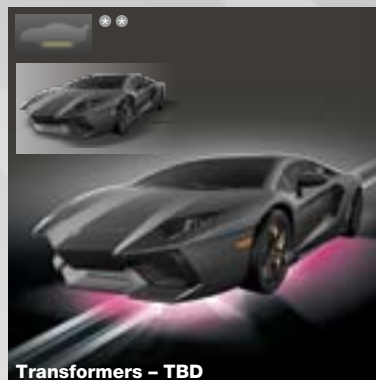

NEU: Transformers
Art. Nr. 62334 · u

Mit individuellen
Dekoelementen



192 x 60 cm

5,4 m

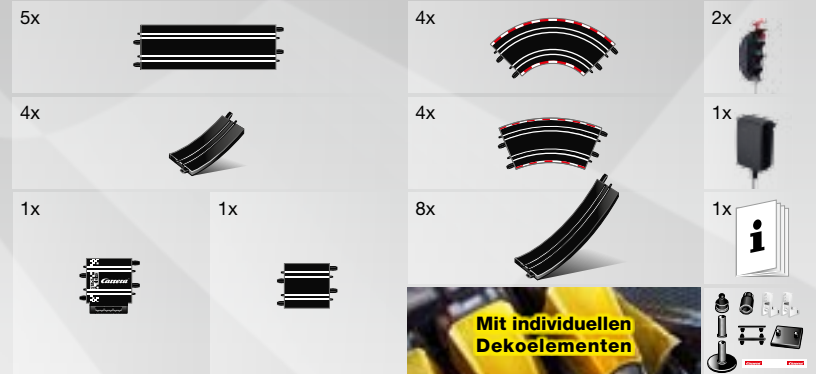

• Vorläufiges Packungslayout • • Farben/endlüftiges Design vorläufig. Änderungen vorbehalten.

· Bis zu 2 Fahrer gleichzeitig · Attraktive Renn- und Lizenzthemen · Schienenmaßstab 1:43 · Fahrzeugmaßstab 1:43 · Analoges Rennbahnsystem · Bis zu 2 Fahrer gleichzeitig



TRANSFORMERS
THE 4TH MOVIE AGE OF EXTINCTION
TRANSFORMERS and all related characters are
trademarks of Hasbro and are used with permission
© 2014 Hasbro. All Rights Reserved.
© 2014 Paramount Pictures Corporation.
All Rights Reserved. Licensed by Hasbro.



TM & © 2014 Nintendo.
All Rights Reserved

Mario versus Luigi

Wenn die beiden Brüder gegeneinander antreten, bleibt kein Auge trocken: Die Karts sind jedenfalls für alle Herausforderungen bestens gerüstet, jetzt hängt alles von den Fahrern ab. In rasantem Tempo über die Rennstrecke und furchtlos in den Looping – wer entscheidet das Rennen für sich? Die Karts mit Breitreifen garantieren auf jeder Strecke totalen Fahrspaß. So auch auf den 4,9 Metern Länge, die unter anderem mit haarscharfen Kurven, einem Highspeed-Looping und einer Überfahrt zu riskanten Fahrmanövern einladen. Nun heißt es das Gaspedal voll durchdrücken, denn jetzt ist Action angesagt! Wenn Luigi und Mario um die Kurven driften, muss man auf alles gefasst sein. Die beiden Fahrzeuge begeistern im Maßstab 1:43 durch eine originalgetreue Verarbeitung. Mario versus Luigi – garantierte Action und Spaß für die ganze Familie.



Mario Kart™ 7 - Mario



Mario Kart™ 7 - Luigi



Mario Kart 7
Art. Nr. 62317 · V

Mit individuellen
Dekolementen



158 x 68 cm

4,9 m

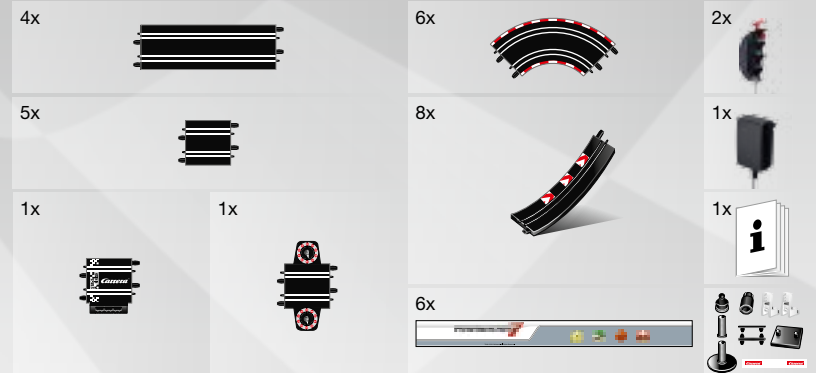

Bis zu 2 Fahrer gleichzeitig · Attraktive Renn- und Lizenzthemen · Schienenmaßstab 1:43 · Fahrzeugmaßstab 1:43 · Analoges Rennbahnsystem · Bis zu 2 Fahrer gleichzeitig

MARIOKART 7



TM & © 2014 Nintendo. All Rights Reserved



Go Turtles GO!!!

Jetzt kannst du endlich mit den Ninja Turtles so richtig Gas geben. Mit den Trikes von Leonardo und Raphael kannst du ungebremst auf die Tube drücken. Starte mit deinem Ninja Turtle durch und lass alle anderen grün vor Neid aussehen. Rasante Action und fesselnde Rennen erwarten dich und deine Freunde auf einer Streckenlänge von 6,5 Metern. Spiele die actiongeladenen Abenteuer deiner Helden nach und sei mutig, wenn du mit Vollgas durch den phänomenalen Mehrfach-Looping sowie über die riskante Steilkurve braust. Du hast es in der Hand – also lasse das ultimative Ninja Turtles Duell zwischen Leonardo und Raphael beginnen. Vergiss' nicht: wer zu oft bremst, der verliert. Go Turtles GO!!! – erlebe abenteuerliche Rennen mit voller Turtlepower für zuhause!



Raphael's Trike



Leonardo's Trike



Teenage Mutant Ninja Turtles – Ninja X-Loop

Art. Nr. 62324 · D

Mit individuellen
Dekolementen



170 x 80 cm

6,5 m



Carrera
GO!!!

Bis zu 2 Fahrer gleichzeitig · Attraktive Renn- und Lizenzthemen · Schienenmaßstab 1:43 · Fahrzeugmaßstab 1:43 · Analoges Rennbahnsystem · Bis zu 2 Fahrer gleichzeitig

nickelodeon
TEENAGE MUTANT NINJA
TURTLES



www.nickelodeon.tv

turtles.nick.tv

© 2014 Viacom Overseas Holdings C.V.
All Rights Reserved. TEENAGE MUTANT
NINJA TURTLES and all related titles,
logos and characters are trademarks of
Viacom Overseas Holdings C.V.



Spider Road Action

Wenn Spider-Man dem Bösewicht Green Goblin im halsbrecherischen Tempo hinterherjagt, sind stahlharte Nerven gefragt. 5,6 Meter mit Highspeed-Looping, Überfahrt und engen Kurven, da braucht es schon echte Helden, die sich diesen Herausforderungen stellen und dem Green Goblin mutig die Stirn bieten. Mit Hochgeschwindigkeit die Gerade entlang, dann Vollbremsung und in die Kurve hinein – Fans rasanter Action werden begeistert sein! Die beiden Automodelle im Maßstab 1:43 begeistern durch eine bis ins kleinste Detail getreue Verarbeitung und liefern den perfekten Einstieg in die Carrera Racing Welt für Kinder ab 6 Jahren. Atemberaubender Rennspaß für echte Superhelden ist garantiert. Stellst du dich der ultimativen Spider Action?



Marvel – Ultimate Spider-Man – Spider Race
Art. Nr. 62320 · X

Mit individuellen
Dekolementen



192 x 70 cm 5,6 m



Bis zu 2 Fahrer gleichzeitig · Attraktive Renn- und Lizenzthemen · Schienenmaßstab 1:43 · Fahrzeugmaßstab 1:43 · Analoges Rennbahnsystem · Bis zu 2 Fahrer gleichzeitig



© MARVEL

64009 · E
Infiniti Red Bull Racing RB9
"S.Vettel, No.1"

NEU

Dein Traum wird wahr im Weltmeisterauto 2013 von Sebastian Vettel. Lass' den Boliden mit seinen 750 PS einfach laufen und bewaise dein Talent am Steuer.



64010 · Q · Ⓞ
Ferrari F138
"F.Alonso, No.3"

NEU

Was gibt es Aufregenderes als einen echten Formel 1 Boliden auf der Strecke? Mit dem Auto des zweifachen Weltmeisters Fernando Alonso legst du eine Bestzeit nach der anderen hin!



61238 · P
Vodafone McLaren Mercedes
"No.3"

Steig' in den Vodafone McLaren Mercedes und gib' mit diesem Formel 1 Boliden so richtig Gas. Hol dir echte Rennatmosphäre nach Hause!



61180 · m
AMG Mercedes SL 63
"Safety Car"

Zeig' den Renn-Boliden, wer Vorfahrt hat. In diesem High-Performance-Fahrzeug in konsequentem Leichtbau bist du mit 537 PS jeder Herausforderung gewachsen!



64007 · S · Ⓞ
Formula E,
No.1

Volle Elektropower ist das Motto bei der Formula E, denn hier gehen ab 2014 ausschließlich Rennwagen mit Elektromotor an den Start.

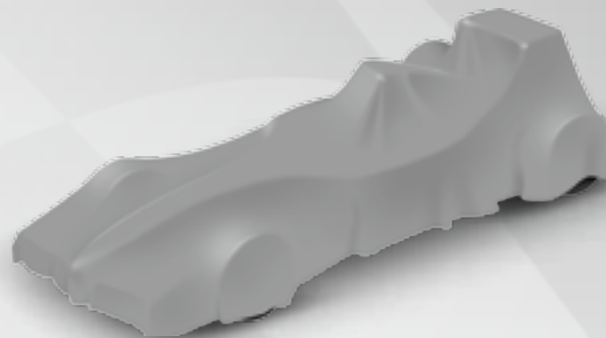

NEU

64008 · S · Ⓞ
Formula E,
No.2

Lass' dich anstecken von der aufgeladenen Rennatmosphäre und hol' alles aus dem Elektrowagen raus. Mit starken 272 PS stehen deine Chancen auf einen Sieg gut.

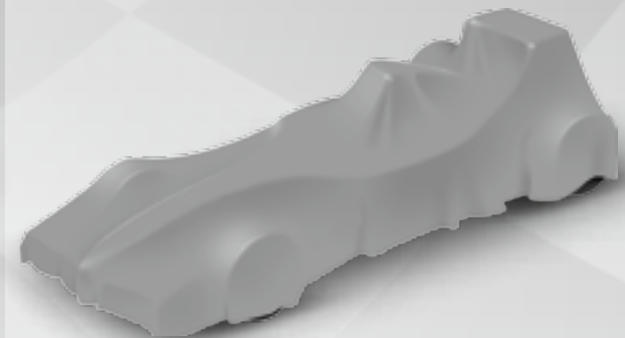

NEU

61272 · G · Y
BMW M3 DTM
"M.Tomczyk, No.1"

Als Pilot des M3 DTM bist du der Pilot eines Tourenwagen-Erfolgsmodells von BMW. Dieser Wagen wurde ausschließlich für den Einsatz in der DTM entwickelt.



61270 · B · Y
Audi A5 DTM
"M.Ekström, No.3"

Werde zum Siegertyp! Der heckbetriebene A5 DTM mit einem sequentiellen 6-Gang-Sportgetriebe bringt satte 460 PS auf die Piste.



61274 · m · Y
AMG Mercedes C-Coupe DTM
"J.Green, No.5"

Nimm' den Stern ins Visier und freu' dich auf den 500 PS starken AMG Mercedes C-Coupe DTM. Die C-Klasse ist mit 84 Siegen in 156 Rennen der erfolgreichste Wagen in der DTM-Geschichte.



61273 · G · Y
BMW M3 DTM
"B.Spengler, No.7"

Lote deine Grenzen aus – mit einer Spitzengeschwindigkeit von 300 km/h und rund 480 PS setzte der BMW M3 DTM neue Maßstäbe in seiner ersten DTM-Saison 2012.



61271 · B · Y
Audi A5 DTM
"T.Scheider, No.4"

Donnere mit satten 460 PS im Audi A5 DTM über die Rennstrecke und fühl' die Leistung, die dieser Wagen hat. Und ja, genieß' das einzigartige Renngefühl!



61275 · m · Y
AMG Mercedes C-Coupe DTM
"D.Coulthard, No.19"

Kannst du die 500 PS des AMG Mercedes C-Coupe beherrschen? Du kannst, wenn du entschlossen und mutig die Strecke zu deiner Spielwiese machst.



64004 · e

**Aston Martin V12 Vantage GT3
"AMR Bilstein, No.97"**

Drück' auf die Tube und dreh' mit dem Aston Martin V12 Vantage GT3 mit ca. 600 PS voll auf. Jetzt braucht es höchste Konzentration, damit du beeindruckende Erfolge mit diesem außergewöhnlichen Rennwagen feiern kannst.



NEU

61280 · e

**Aston Martin V12 Vantage GT3
"Young Driver, No.007"**

In diesem Ausnahme-Boliden mit V12-Front-Mittelmotor hast du in jeder Situation die passende Antwort parat: 5935 ccm Hubraum, 600 PS und ein Gewicht von nur 1200 kg. Noch Fragen?



61282 · I

SRT Viper GTS-R

Hinter dem Steuer einer Viper hat man eine der besten Aussichten auf die USA. Und das überall, wo der SRT Viper GTS-R Straßenverhältnisse mit Adrenalin-Potenzial geboten werden.



61288 · T

**Porsche GT3
"HARIBO Racing"**

Mit einem Topspeed von 290 km/h gibst du richtig Gas. Mit einem wassergekühlten Sechszylinder-Boxermotor schießt der Porsche 911 GT3 RSR vom Team Haribo Racing über die Rennstrecken.



61289 · T

**Porsche GT3
"MAOAM Racing"**

Willst du Porsche fahren? Dann tu es gleich richtig! Mit dieser ultimativen Sportversion mit wassergekühltem Saugmotor gibst du auf jeder Strecke den Ton an.



61216 · T

**Porsche GT3 Cup
"Monster FM, U.Aizen"**

Monsterhaft gut – der Nachfolger der legendären Baureihe Carrera RS mit wassergekühltem Saugmotor. Die erste Wahl für Racing-Puristen. Bist du mütig genug?



64005 · Q

**Ferrari 458 Italia GT2
"Krohn Racing, No.57"**

Mach' es wie die Rennfahrer und reiß' den Schalt-
hebel des 6-Gang Renners beinahe im Sekundentakt
durch. Mit 465 PS hast du genügend Power, um das
Rennen für dich zu entscheiden.



NEU

61277 · Q

**Ferrari 458 Italia GT2
"AF Corse, No.71"**

Manchmal sagen Zahlen mehr als Worte: 465 PS
bei 6250 Umdrehungen pro Minute und von 0 auf
200 km/h in rund 10 Sekunden. Fragt sich nur noch,
wer so viel Temperament zügeln kann.



© Eric Gilbert · motorsport.com

61211 · Q

**Ferrari 458 Italia GT2
"Risi Competizione, No.062"**

Wer sagt denn, dass man erst groß werden muss,
bevor man einen richtigen Rennwagen steuern kann?
Der Ferrari 458 Italia GT2 begeistert jedenfalls große
und kleine Rennfahrer mit tollem Design und richtig
viel Power!



61212 · Q

**Ferrari 458 Italia GT2
"Hankook Team Farnbacher, No.123"**

Werde Teil des Hankook Racing-Teams Farnbacher:
Als Rennpilot im Ferrari 458 GT2 liegt es an dir, dem
Team in diversen GTMaster-Rennen die nötigen
Punkte zu sichern.



61173 · Q

**Ferrari 599XX
"No.3"**

Träum' nicht davon, tu' es einfach und fahr' Ferrari!
Sei Herr über stolze 750 PS und gib alles, damit du
den Kraftprotz wie ein Profirennfahrer beherrscht.



61276 · Q
**Ferrari F12
Berlinetta**

Sieh' rot vor Freude, denn der Ferrari F12 Berlinetta ist nach Werksangaben der schnellste für den öffentlichen Straßenverkehr zugelassene Ferrari aller Zeiten!



61248 · L
**Ford Mustang '67
"Custom 2"**

1967 wurde der zweite Ford Mustang vorgestellt: Etwas größer als der Vorgänger und mit neuem 6,4-Liter-Motor mit 320 PS ausgestattet. Nimm' Platz im blechgewordenen Traum einer ganzen Generation.



61089 · G
**MINI Cooper S
"Polizei"**

Klebe den Verbrechern auf den Fersen. In der Polizei-Edition offeriert der Mini S mit geballter Power eine überzeugende Motorisierung von 175 PS.



61181 · m
**AMG Mercedes SL 63
"Polizei"**

Im SL 63 gibst du den Ton an. Dieser Mercedes präsentiert sich in absoluter Topform für rasante Verfolgungsjagden.



61283 · T
**Porsche 997 GT3
"Polizei"**

Im Porsche 997 bist du der Jäger und nutzt das Potenzial dieses überwältigenden Boliden für die gute Sache aus. Außerdem beeindruckt dieses Modell auch optisch.



61293 · T
**Porsche 997 GT3
"Polizei Österreich"**

Im Polizei-Porsche lässt du die Verbrecher blass aussehen, wenn du ihnen mit Vollgas hinterher fährst. Sei' mutig und riskier' alles, dann bist du der neue Star im Revier.



NEU

64015 · ☉
Fantasy I

Ein Fantasy-Fahrzeug, das durch sein brillantes Design und seine überdimensionalen Radkästen Blicke auf sich zieht. Damit hast du nicht nur Megapower, sondern auch den höchsten Coolnessfaktor.

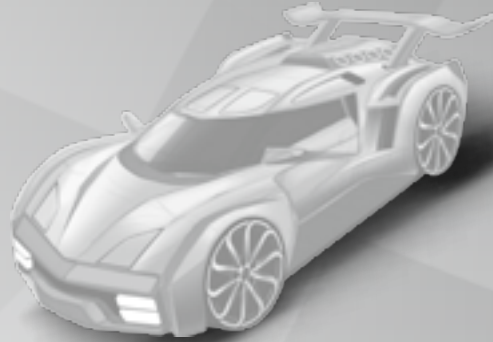

NEU

64016 · ☉
Fantasy II

Dieser Flitzer vereint absolute Coolness und Megapower in einem einzigartigen Design. Wenn du im Mittelpunkt stehen willst, dann ist dieses fantastische Auto genau richtig für dich.

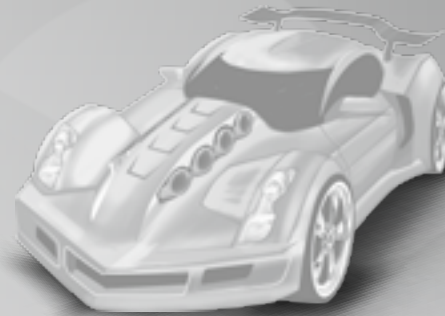

NEU

64006 · A · ☉
Citroën DS3 WRC
"Citroën Total Abu Dhabi, No.1"

Riskier' und gib' alles im DS3 World Rally Car von Citroën, dem Auto, das Citroën zum erfolgreichsten Team in der Geschichte der Rallye-Weltmeisterschaft gemacht hat. Werde Teil der Erfolgsgeschichte!



NEU

61239 · F
MINI Countryman WRC
"No.37"

Bring' mit dem Mini Countryman maximale Leistung! Der Hersteller BMW setzte mit dem Wagen ein Ausrufezeichen im Rallyesport.



© mcklein.de

64019 · u · *

**Transformers –
Bumblebee**

NEU

Werde zum besten Freund von Bumblebee und rase mit ihm von Kurve zu Kurve. Mit rasanter Action und coolen Fahrmanövern hast du nur ein Ziel vor Augen: Schneller sein als die Anderen.



61278 · X

**Ultimate Spider-Man –
Spider Speed Shifter**

Zusammen mit seinem Spider Speed Shifter Fahrzeug jagt Spider-Man die Straßen entlang. Mit Hochgeschwindigkeit auf der Geraden, dann Vollbremsung und in die Kurve hinein – wenn du bereit bist für rasante Action, steht dem Abenteuer nichts mehr im Weg!



61286 · D

Raphael's Trike

Eine Schildkröte auf einem Trike gesehen? Das kann nur der übermütige Raphael von den Ninja Turtles sein. Steuerst du sein Trike für ihn? Angst hat er unter Garantie keine, egal wie schnell du fährst.



64020 · u · *

**Transformers –
TBD**

NEU

Achtung, hier kommt der Konkurrent aus dem Action-Spektakel Transformers. Bist du bereit, das Steuer zu übernehmen?



61279 · X

**Ultimate Spider-Man –
Goblin Getaway**

Auch Spider-Man's Gegner punkten mit Fahrzeugen im Design à la Goblin Getaway: Mit Zusatzkühler auf der Motorhaube und fettem Heckspoiler für optimales Fahrverhalten.



61287 · D

Leonardo's Trike

Wenn Leonardo mit seinem Trike durch die Gegend braust, muss er sich meistens als Anführer um seine Truppe kümmern. Und dann sollte es in erster Linie verdammt schnell zur Sache gehen.



• Farben/ endgültiges Design vorläufig. Änderungen vorbehalten.

61266 · V
**Mario Kart™ 7 –
Mario**

Nichts für schwache Nerven! In seinem Kart jagt Super Mario in rasantem Tempo über die Rennstrecke und stürzt sich furchtlos in den Looping – jetzt nur nicht zu langsam werden, sonst ist die Runde beendet.



61267 · V
**Mario Kart™ 7 –
Luigi**

Das Pedal voll durchgedrückt, die Reifen drehen durch, es riecht nach Gummi und Action! Wenn Luigi im Mario Kart um die Kurven fährt, muss man auf alles gefasst sein.



61259 · V
**Mario Kart Wii
Wild Wing + Mario**

Achtung, Pilz voraus! Wenn Super Mario in seinem Mario Kart Wii Wild Wing über die Strecke rast, ist viel Fahrgefühl gefragt.



61269 · V
**Mario Kart™ 7 –
Koopa Troopa**

Einmal Gegner, dann wieder Freund und Helfer – so abwechslungsreich die Rolle der Koopa Troopas ist, so klar definiert ist sie auf der Rennstrecke: einfach nur gegen Mario und Luigi gewinnen.



61268 · V
**Mario Kart™ 7 –
Yoshi**

Wer behauptet, dass Yoshi nicht fahren kann? Der treue Begleiter von Mario und Luigi macht es sich gern mal im Mario Kart bequem, lässt den Motor an und gibt mit seinen Freunden Gas.



61260 · V
**Mario Kart Wii
Wild Wing + Luigi™**

Wenn Luigi am Steuer des Mario Wii Wild Wing sitzt, ist Action angesagt: Mit Volldampf über die Gerade, hinein in die Kurve und mit maximaler Beschleunigung geht es weiter.



61291 · w
Silver Lightning McQueen

Lightning McQueen ist der Star der Disney PIXAR Cars Filme. Der sympathische Rennwagen zeigt dabei nicht nur Leistung, sondern ebenso viel Herz. Denn Speed und Action sind seine große Leidenschaft!



61292 · w
Silver Francesco Bernoulli

Du willst doch nur fahren: Im Formel Rennwagen Francesco Bernoulli und am liebsten gemeinsam mit Lightning McQueen beim ersten World Grand Prix.



61251 · w
Security Finn McMissile

Als Superagent Finn McMissile bist du jedem Einsatz gewachsen! Finn McMissile kommt bei Highspeed so richtig auf Touren und lässt nichts anbrennen.



61193 · w
Lightning McQueen

Lightning McQueen ist der unumstrittene Star der beiden Disney PIXAR Filme Cars 1 und 2. Mach' es wie er und zeig' nicht nur eine außergewöhnliche Leistung sondern auch viel Herz und Leidenschaft.



61194 · w
Francesco Bernoulli

Dreh' als Formel Rennwagen Francesco Bernoulli beim ersten World Grand Prix im Film Cars 2 von Disney PIXAR voll auf – und präsentiere dich Lightning McQueen ebenbürtig.



61195 · w
Finn McMissile

Werde zum Agenten, wie er im Buche steht – immer voller Einsatz, immer am Limit. Finn McMissile versprüht britischen Charme und kommt erst bei Highspeed so richtig auf Touren.



61183 · w
Hook

Der etwas tollpatschige, aber durch und durch liebenswerte Hook. Eine „alte Gurke“, mit der du allerdings auch kräftig Gas geben kannst!



61198 · w
Raoul ÇaRoule

Mit dem Rallyewagen Raoul ÇaRoule forderst du beim ersten World Grand Prix unter anderem den Formel Rennwagen Francesco Bernoulli und Lightning McQueen heraus.



61184 · a
Sally

Einfach süß, aber auch verdammt schnell – Sally, der Porsche 911. Als Lightning McQueens Freundin steht sie ihm immer bei und lässt sich dabei durch nichts und niemanden bremsen.



Carrera[®]
DIGITAL 124

Carrera[®]
DIGITAL 132

Carrera[®]
EVOLUTION

Carrera[®]
DIGITAL 143

Carrera[®]
GO!!!

Evolution · DIGITAL 143 · GO!!! · DIGITAL 124 · DIGITAL 132 · Evolution · DIGITAL 143 · GO!!! · DIGITAL 124 · DIGITAL 132 · Evolution · DIGITAL 143 · GO!!!

NOCH MEHR RENN- FEELING FÜR ZUHAUSE



Lizenzen siehe Seite 140

DIGITAL 124

DIGITAL 132

EVOLUTION

DIGITAL 143

GO!!!

111

STRECKENAUSBAU 1:24

DIGITAL 124 · DIGITAL 132 · Evolution · DIGITAL 124 · DIGITAL 132 · Evolution · DIGITAL 124 · DIGITAL 132 · Evolution · DIGITAL 124 · DIGITAL 132 · Evolution

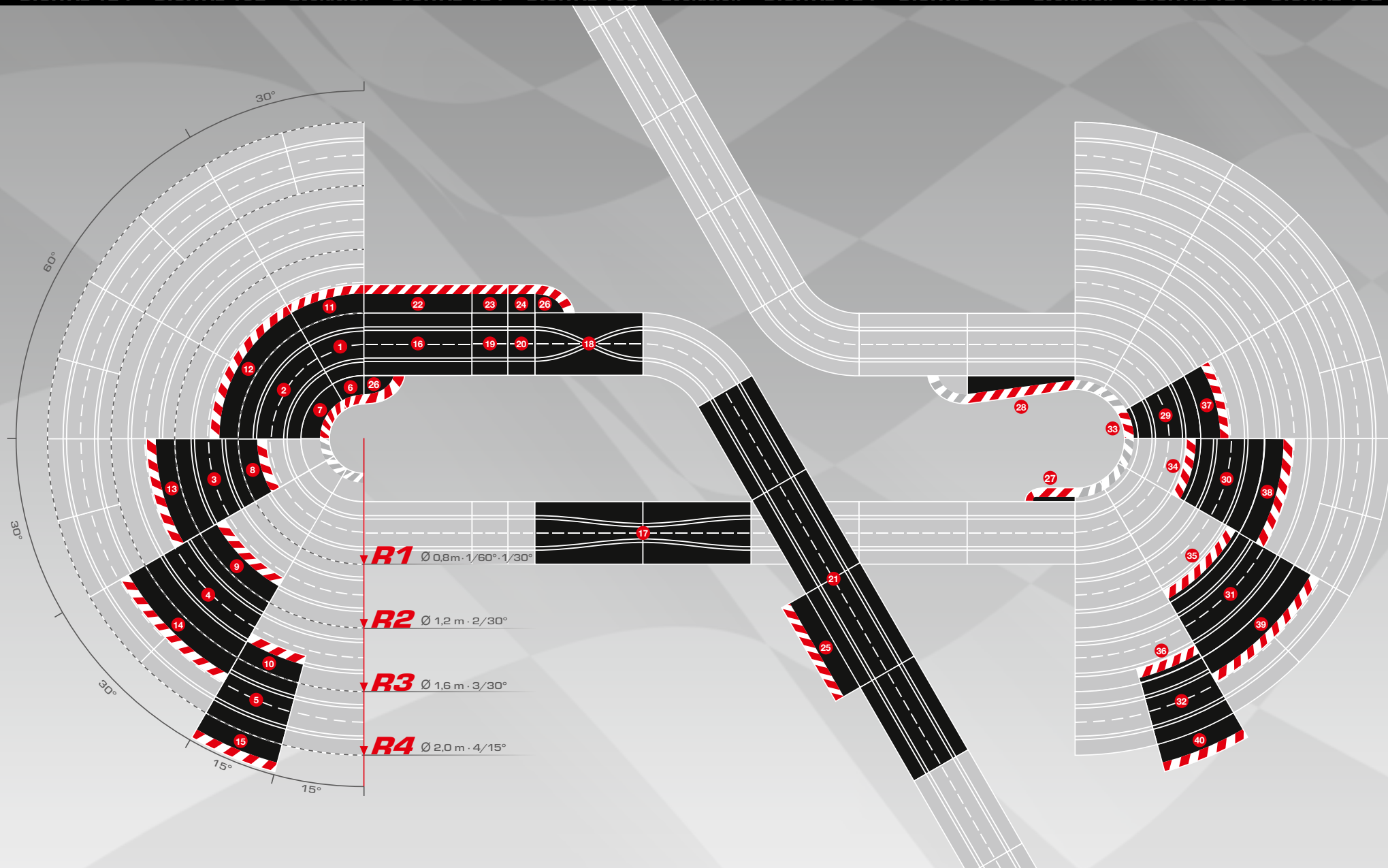

Kurven				
	Radius	Art.-Nr.	Bezeichnung	Erklärung
1	R 1	20577	Kurve 1/30°	6 Kurventeile 30° = 180°
2	R 1	20571	Kurve 1/60°	3 Kurventeile 60° = 180°
3	R 2	20572	Kurve 2/30°	6 Kurventeile 30° = 180°
4	R 3	20573	Kurve 3/30°	6 Kurventeile 30° = 180°
5	R 4	20578	Kurve 4/15°	12 Kurventeile 15° = 180°

Innenrandstreifen				
	Radius	Art.-Nr.	Bezeichnung	Erklärung
6	R 1	20590	für Kurve 1/30°	6 Randstreifen 30° = 180° mit 2 Endstücken
7	R 1	20551	für Kurve 1/60°	3 Randstreifen 60° = 180° mit 2 Endstücken
8	R 2	20591	für Kurve 2/30°	6 Randstreifen 30° = 180° mit 2 Endstücken
9	R 3	20592	für Kurve 3/30°	6 Randstreifen 30° = 180° mit 2 Endstücken
10	R 4	20593	für Kurve 4/15°	12 Randstreifen 15° = 180° mit 2 Endstücken

Außenrandstreifen				
	Radius	Art.-Nr.	Bezeichnung	Erklärung
11	R 1	20567	für Kurve 1/30°	6 Randstreifen 30° = 180° mit 2 Endstücken
12	R 1	20561	für Kurve 1/60°	3 Randstreifen 60° = 180° mit 2 Endstücken
13	R 2	20562	für Kurve 2/30°	6 Randstreifen 30° = 180° mit 2 Endstücken
14	R 3	20563	für Kurve 3/30°	6 Randstreifen 30° = 180° mit 2 Endstücken
15	R 4	20568	für Kurve 4/15°	12 Randstreifen 15° = 180° mit 2 Endstücken

Geraden			
	Art.-Nr.	Bezeichnung	Erklärung
16	20509	Standardgerade	4 Standardgeraden (4 x 34,5 cm)
16	20601	Standardgerade	2 Standardgeraden (2 x 34,5 cm)
17	20516	Engstelle	2 Engstellenstücke (2 x 34,5 cm) = 1 Engstelle (69 cm)
18	20517	Spurwechsel	2 Spurwechselschienen (2 x 34,5 cm)
19	20611	1/3 Gerade	2 1/3 Geraden (2 x 11,5cm)
20	20612	1/4 Gerade	2 1/4 Geraden (2 x 8,6cm)
21	20587	Überfahrt	4 Schienenteile für Überfahrt (4 x 34,5 cm)

Randstreifen			
	Art.-Nr.	Bezeichnung	Erklärung
22	20560	für Standardgerade	6 Randstreifen (6 x 34,5 cm)
23	20588	für 1/3 Gerade	2 Randstreifen (2 x 11,5 cm)
24	20589	für 1/4 Gerade	2 Randstreifen (2 x 8,6 cm)
25	20597	für Überfahrt	4 Randstreifen für Überfahrt (4 x 34,5 cm)

End- und Verbindungsstücke			
	Art.-Nr.	Bezeichnung	Erklärung
26	20598	Endstücke für Außenrandstreifen	2 Endstücke rechts, 2 Endstücke links
27	20599	Endstücke für Steilkurven Innenrand	2 Endstücke rechts, 2 Endstücke links
28	20600	Verbindungsstücke als Übergang vom Steilkurveninnenrand zu den Randstreifen	4 Verbindungsstücke

Steilkurven				
	Radius	Art.-Nr.	Bezeichnung	Erklärung
29	R 1	20574	Steilkurve 1/30°	6 Steilkurven 30° = 180° inklusive Stützen
30	R 2	20575	Steilkurve 2/30°	6 Steilkurven 30° = 180° inklusive Stützen
31	R 3	20576	Steilkurve 3/30°	6 Steilkurven 30° = 180° inklusive Stützen
32	R 4	20579	Steilkurve 4/15°	12 Steilkurven 15° = 180° inklusive Stützen

Innenrandstreifen				
	Radius	Art.-Nr.	Bezeichnung	Erklärung
33	R 1	20569	für Steilkurve 1/30°	6 Randstreifen 30° = 180° mit 2 Endstücken
34	R 2	20594	für Steilkurve 2/30°	6 Randstreifen 30° = 180° mit 2 Endstücken
35	R 3	20595	für Steilkurve 3/30°	6 Randstreifen 30° = 180° mit 2 Endstücken
36	R 4	20596	für Steilkurve 4/15°	12 Randstreifen 15° = 180° mit 2 Endstücken

Außenrandstreifen				
	Radius	Art.-Nr.	Bezeichnung	Erklärung
37	R 1	20564	für Steilkurve 1/30°	6 Randstreifen 30° = 180° mit 2 Endstücken
38	R 2	20565	für Steilkurve 2/30°	6 Randstreifen 30° = 180° mit 2 Endstücken
39	R 3	20566	für Steilkurve 3/30°	6 Randstreifen 30° = 180° mit 2 Endstücken
40	R 4	20580	für Steilkurve 4/15°	12 Randstreifen 15° = 180° mit 2 Endstücken

STRECKENAUSBAU 1:24

DIGITAL 124 · DIGITAL 132 · DIGITAL 124 · DIGITAL 132 · DIGITAL 124 · DIGITAL 132 · DIGITAL 124 · DIGITAL 132 · DIGITAL 124 · DIGITAL 132 · DIGITAL 124

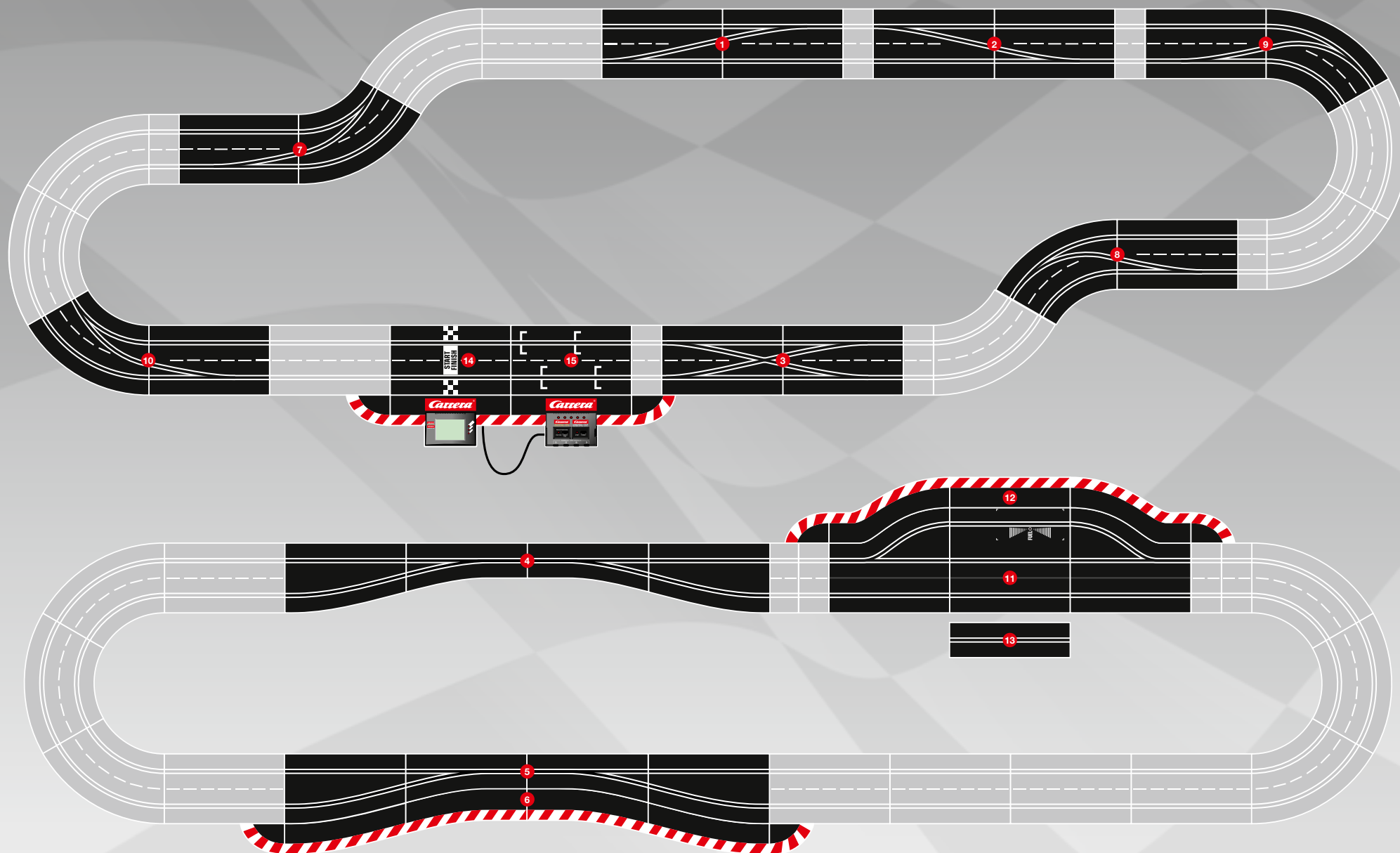

	Art.-Nr.	Bezeichnung	Erklärung
1	30343	Weiche, links	2 Schienenteile (34,5cm) = 1 Weiche (69cm), Weichenausfahrt links
2	30345	Weiche, rechts	2 Schienenteile (34,5cm) = 1 Weiche (69cm), Weichenausfahrt rechts
3	30347	Doppelweiche	2 Schienenteile (34,5cm) = 1 Weiche (69cm)
4	30350	Digital Engstelle, links	4 Schienenteile (34,5cm) = 1 Engstelle (69cm)
5	30351	Digital Engstelle, rechts	4 Schienenteile (34,5cm) = 1 Engstelle (69cm)
6	20603	Außenrandstreifen für Engstelle	4 Randstreifenstücke mit 2 Endstücken
7	30362	Spurwechselkurve LINKS, innen nach außen	2 Schienenteile = 1 Spurwechselkurve
8	30363	Spurwechselkurve LINKS, außen nach innen	2 Schienenteile = 1 Spurwechselkurve
9	30364	Spurwechselkurve RECHTS, innen nach außen	2 Schienenteile = 1 Spurwechselkurve
10	30365	Spurwechselkurve RECHTS, außen nach innen	2 Schienenteile = 1 Spurwechselkurve
11	30356	Pit Lane	1 Weiche Eingang, 1 Weiche Ausgang, 1 Standardgerade, 2 Einspurgeraden, 1 Pitstop Adapter Unit, mit 2 Endstücken
12	20602	Außenrandstreifen für Pit Lane	3 Randstreifenstücke mit 2 Endstücken
13	30341	Einspurgerade	Für den Einsatz zur Verlängerung der Pit Lane oder einer Engstelle
14	30342	Elektronischer Rundenzähler	Rundenzähler zur Verwendung in Verbindung mit der Black Box
15	30344	Black Box	Digitale Anschlusschiene. Sie steuert und kontrolliert alle Rennvorgänge! In der Black Box werden alle Informationen verarbeitet und die Handregler sowie der Transformator angeschlossen.

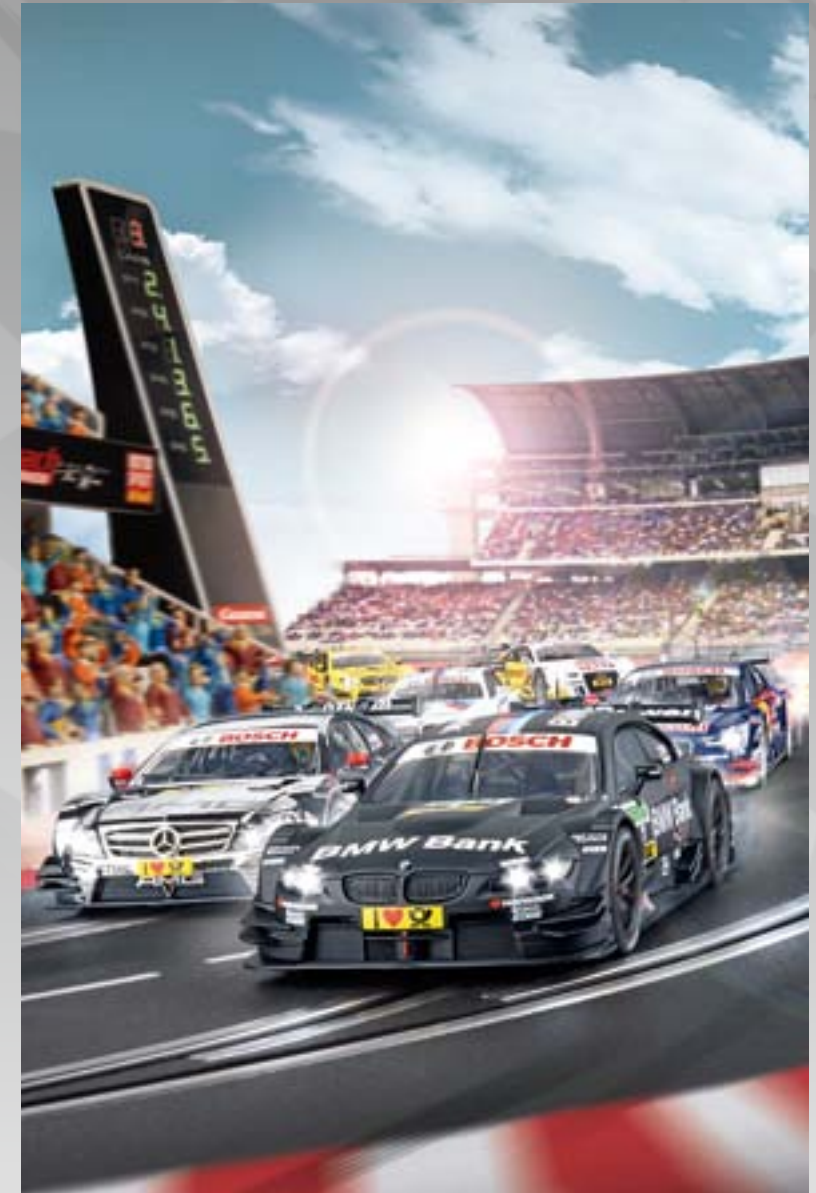

Lizenzen siehe Seite 140

AUSBAUSETS · STRECKENAUSBAU 1:24

DIGITAL 124 · DIGITAL 132 · Evolution · DIGITAL 124 · DIGITAL 132 · Evolution · DIGITAL 124 · DIGITAL 132 · Evolution · DIGITAL 124 · DIGITAL 132 · Evolution

23612

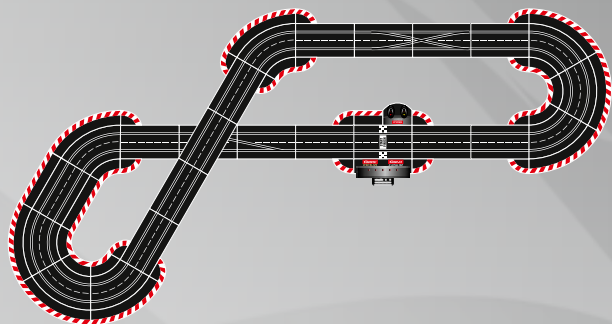

358 x 189 cm 8,0 m

26955

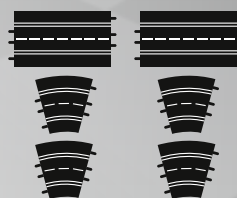

Ausbauset

2 Standardgeraden,
4 Kurven 1/30°,
Bahnstückverriegelungen

1,4 m

23612 + 26955

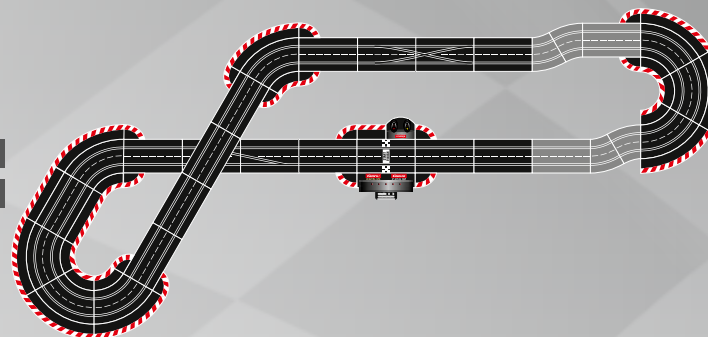

410 x 190 cm 9,4 m

30166

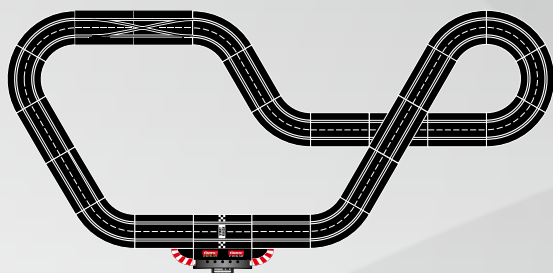

321 x 139 cm 8,0 m

30367

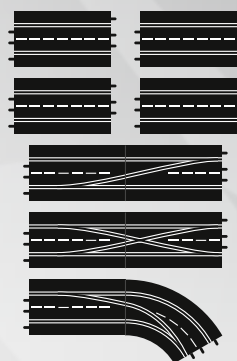

Ausbauset

4 Standardgeraden,
1 Weiche (links), 1 Doppelweiche,
1 Spurwechselkurve
(rechts, außen nach innen),
Bahnstückverriegelungen

3,4 m

30166 + 30367

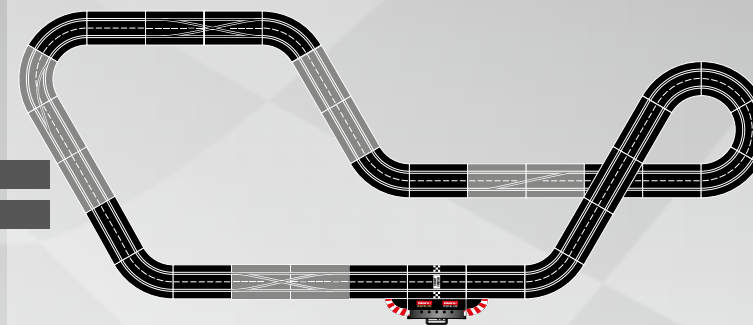

450 x 190 cm 10,7 m

25206

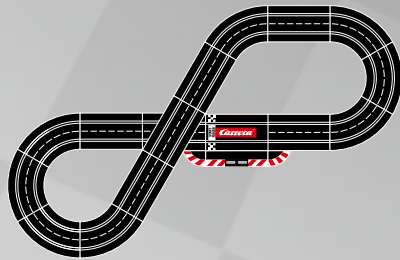

217 x 139 cm 5,3 m

26953

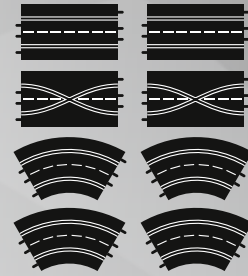

Ausbauset
2 Standardgeraden,
2 Spurwechselstücke,
4 Kurven 1/60°,
Bahnstückverriegelungen

2,8 m

25206 + 26953

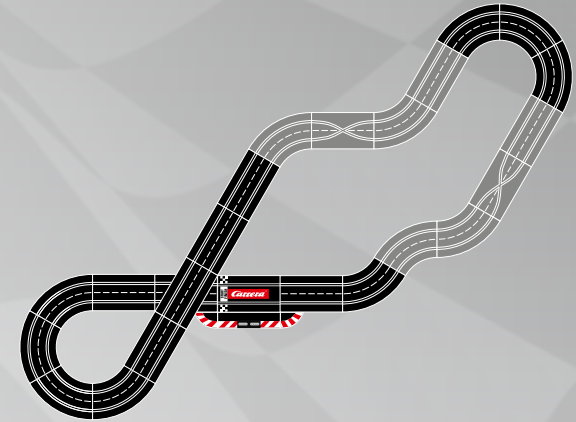

305 x 235 cm 8,1 m

25203

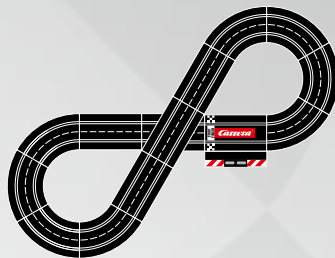

217 x 139 cm 4,5 m

26956

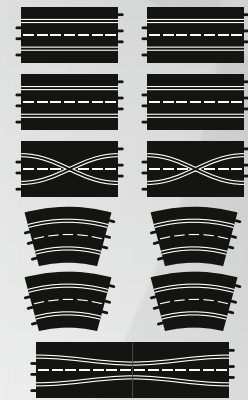

Ausbauset
4 Standardgeraden,
2 Spurwechselstücke,
1 Engstelle, 4 Kurven 2/30°,
Bahnstückverriegelungen

3,8 m

25203 + 26956

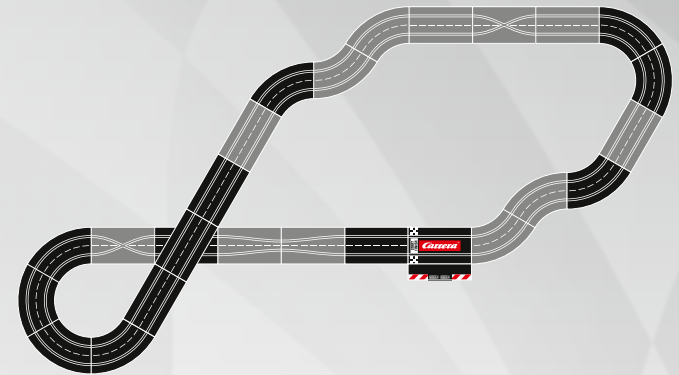

350 x 190 cm 8,7 m

30349



**Carrera DIGITAL 124/132 PC UNIT
Software für Rennkoordination**

- Spezielles PC Verbindungskabel, CD mit Software
- Software für Rennkoordination
- Für bis zu 8 Fahrzeuge mit Fahrer- und Fahrzeugdatenbank
- Nur in Verbindung mit dem Carrera Rundenzähler 30342 oder der Control Unit 30352 (ab X-Lap Version 1.20) und einem PC/Notebook möglich



**Kabelloser Rennspass
mit 2.4 GHz Funktechnologie für
Carrera DIGITAL 132/124**

Mit dem kabellosen 2.4 GHz WIRELESS+ Handregler erlebt man ein völlig neues Gefühl von absoluter Freiheit an der Rennstrecke. WIRELESS+ funktioniert auf Basis der 2.4 GHz-Funktechnologie. Bis zu einer Reichweite von 15 Metern garantiert Frequenzhopping einen störungsfreien, frequenzunabhängigen Betrieb. Ein leistungsstarker Lithium-Polymer-Akku sichert mindestens acht Stunden Spielzeit im Dauerbetrieb - bei vollgeladenem Akku sogar 120 Tage im Standby-Modus. Mit dem kabellosen 2.4 GHz WIRELESS+ Handregler hält man reinen und total ungestörten Rennspaß in seinen Händen.

1 10109



2.4 GHz WIRELESS+ SET DUO für Carrera DIGITAL 132/124

- 2 WIRELESS+ Handregler, 1 WIRELESS+ Empfänger, 1 WIRELESS+ Doppelladestation, 1 Adapter Unit, 1 Randstreifenausgleichsstück, 1 Endstück für Kurvenaußenrand (links und rechts), Lithium Polymer Akku, Bedienungsanleitung

10111



2.4 GHz WIRELESS+ Ersatzhandregler

- 1x 2.4 GHz WIRELESS+ Ersatzhandregler,
- 1x Austauschkopf, Bedienungsanleitung,
- Lithium Polymer Akku

2 10110



2.4 GHz WIRELESS+ SET SINGLE für Carrera DIGITAL 132/124

- 1 WIRELESS+ Handregler, 1 WIRELESS+ Empfänger, 1 WIRELESS+ Einzelladestation, 1 Adapter Unit, 1 Randstreifenausgleichsstück, 1 Endstück für Kurvenaußenrand (links und rechts), Lithium Polymer Akku, Bedienungsanleitung

Als Ersatzteil erhältlich:

- 10112 **2.4 GHz WIRELESS+ Empfänger**
- 10113 **2.4 GHz WIRELESS+ Doppelladestation**
- 10114 **2.4 GHz WIRELESS+ Einzelladestation**

DIGITAL ZUBEHÖR

DIGITAL 132 · DIGITAL 124 · DIGITAL 132 · DIGITAL 124 · DIGITAL 132 · DIGITAL 124 · DIGITAL 132 · DIGITAL 124 · DIGITAL 132 · DIGITAL 124 · DIGITAL 132

Erlebe das Carrera Rennbahn-Feeling mit unserem top-aktuellen Carrera DIGITAL-Zubehör! Wahren Fahrspaß bietet der Lap Counter mit Anzeige von Position, schnellsten Rundenzeiten und der exakten Gesamtzeit mit Zeitdifferenz! Starte dein persönliches Training mit dem speziellen Trainings- und Rennmodus und lass' die Konkurrenz hinter dir! Das Driver Display in Verbindung mit der Pit Lane zeigt jedem Fahrer seinen eigenen Tankinhalt, die Anzahl der Boxenstops (max. 10) sowie die aktuelle Rennposition an. Mit dem Startlight wird erst das Adrenalin gepusht und dann geht's mit Vollgas los. Mit dem Position Tower hat man die aktuelle Rennposition immer unter Kontrolle.

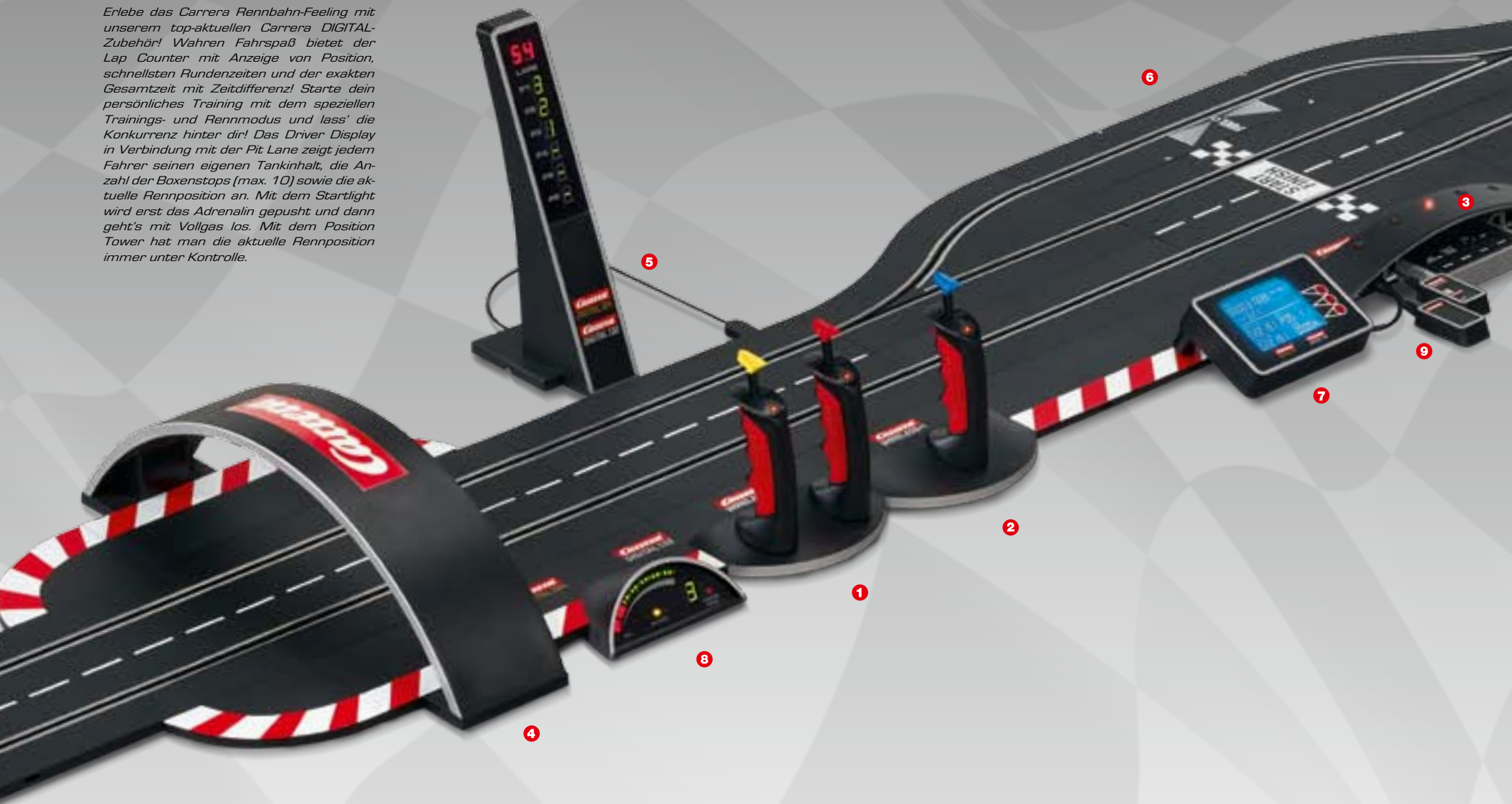

3 30352



Carrera DIGITAL 124/132 Control Unit
inkl. 2 Endstücke
Die Control Unit bildet die Basis für digitales Rennsport-Vergnügen. Programmiermöglichkeit für: maximale Geschwindigkeit, Bremswirkung und Tankinhalt · Pit Stop Funktionen · Pace Car Funktion

4 30354



Carrera DIGITAL 124/132 Startlight
inkl. Adapter Unit und je 2 Endstücke links/rechts
Die Aufwärmrunde ist gefahren, die Autos stehen in Position und die Spannung erreicht ihren Höhepunkt. Der Countdown zum Start beginnt – und zwar wie auf einer echten Rennstrecke. LED Anzeige der Startsequenz und der Fehlstarts (nur in Verbindung mit Control Unit 30352)

5 30357



Carrera DIGITAL 124/132 Position Tower inkl. Adapter Unit
Ein Blick genügt und jeder Fahrer sieht seine aktuelle Position im Rennen. Darauf kann er seine weitere Taktik entscheiden, um schlussendlich seine Position zu behaupten.
- LED Anzeige der aktuellen Rennposition
- Anzeige der gefahrenen Runden des jeweils führenden Fahrzeugs

6 30356



Carrera DIGITAL 124/132 Pit Lane
Die Pit Lane steht für eine perfekte Boxenstoppsimulation. Denn wie in jedem richtigen Rennen, ist die Boxenstoppaktik inklusive Auftanken ein wesentlicher Erfolgsfaktor. Boxengasse mit Sensor zum Auftanken der Fahrzeuge und Zählung der Boxenstopps

7 30355



Carrera DIGITAL 124/132 Lap Counter
Ob Fahrzeugposition, schnellste Rundenzeiten oder exakte Gesamtzeit inklusive Zeitdifferenz – der Lap Counter sorgt für klare Verhältnisse auf der Rennstrecke. (Nur in Verbindung mit Control Unit 30352)

8 30353



Carrera DIGITAL 124/132 Driver Display
inkl. Adapter Unit und 2 Endstücke
Das Driver Display zeigt jedem Fahrer seinen eigenen Tankinhalt, die Anzahl der Pit Stops (max. 10) sowie die aktuelle Rennposition an - hier ist taktisches Geschick gefragt. (nur in Verbindung mit Control Unit 30352 sowie Pit Lane 30356)

9 30369



Bluetooth™

Carrera AppConnect
Bluetooth-Adapter für den Einsatz der Carrera App. Verbindungsherstellung zwischen dem Smartphone/ Tablet PC und der Carrera Control Unit 30352 über Bluetooth.

30368

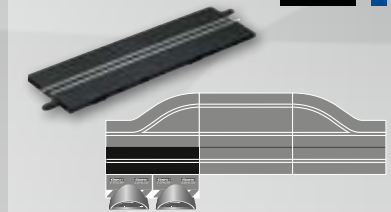

Carrera DIGITAL 124/132 Einspur Adapter Unit
34,5 cm Anschlusschienenstück einspurig, für Driver Display 30353, Startlight 30345, Position Tower 30357 und 2.4 GHz WIRELESS+ Ladeschalen. Bei Einbau in Kombination mit der Pit Lane 30356

30358



Carrera DIGITAL 124/132 Randstreifenanschlussstück
17,25 cm · inkl. Randstreifenausgleichsstück 30359, Anschlussmöglichkeit für Position Tower 30357

30359

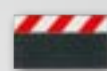

Carrera DIGITAL 124/132 Randstreifenausgleichsstück · 17,25 cm

30360

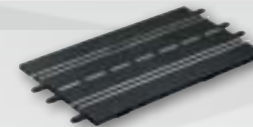

Carrera DIGITAL 124/132 Adapter Unit
Anschlusschienenstück (34,5 cm) für Driver Display 30353, Startlight 30354 und Position Tower 30357

30361

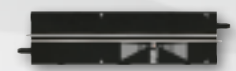

Carrera DIGITAL 124/132 Pit Stop Adapter Unit (34,5 cm) Nur in Verbindung mit Control Unit 30352 · Zur Nachrüstung der Pit Stop Lane 30346 bei Einsatz des Driver Displays 30353

ZUBEHÖR

DIGITAL 124 · DIGITAL 132 · DIGITAL 124 · DIGITAL 132 · DIGITAL 124 · DIGITAL 132 · DIGITAL 124 · DIGITAL 132 · DIGITAL 124 · DIGITAL 132



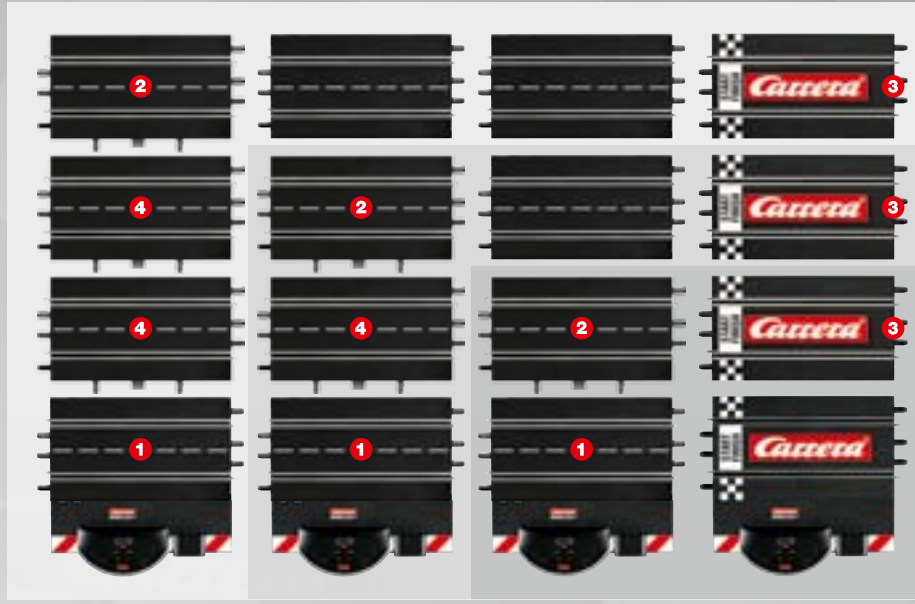

Beim Ausbau auf 8 Spuren:
3x 2.4 GHz WIRELESS+ Set für mehrspurigen Ausbau,
3x 2.4 GHz WIRELESS+ Verbindungsschiene

Beim Ausbau auf 6 Spuren:
2x 2.4 GHz WIRELESS+ Set für mehrspurigen Ausbau,
1x 2.4 GHz WIRELESS+ Verbindungsschiene

Beim Ausbau auf 4 Spuren:
1x 2.4 GHz WIRELESS+ Set für mehrspurigen Ausbau

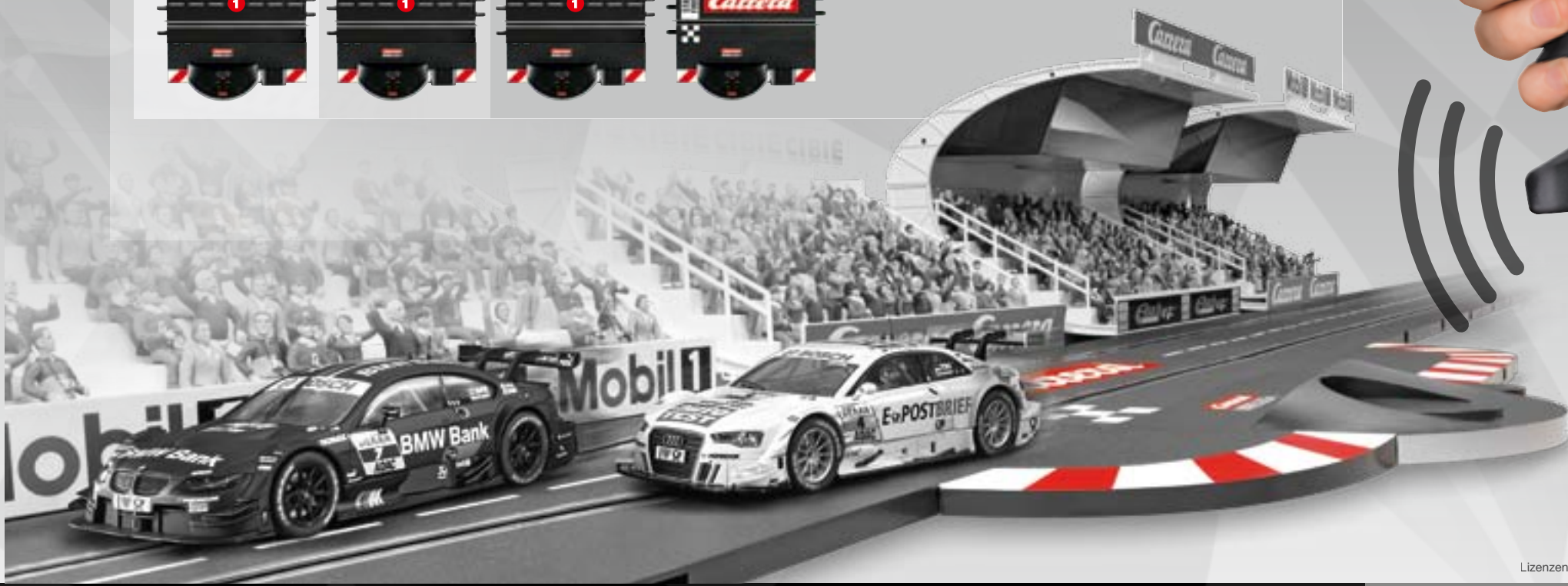

Lizenzen siehe Seite 140

30340



Carrera DIGITAL 124/132 Digitaler Handregler
mit Spiralkabel

20709



Evolution Mechanischer Ersatzhandregler
mit Spiralkabel

30348



Carrera DIGITAL 132 Handreglererweiterungsset

20584 · (5 m)
20585 · (10 m)

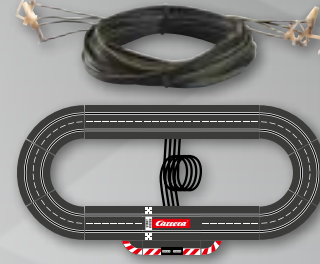

Zusatzspeisung

85219

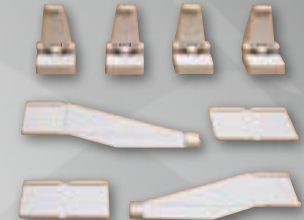

Leitplankenhalterungen 16 x, Endstücke 4 x, Verbindungsstücke 2 x

20758 (EU) · 20759 (CH)
Symbolabbildung



Carrera DIGITAL 124 Transformator
18 V === 54 VA

30326 (EU)
Symbolabbildung



Carrera DIGITAL 132 Transformator
14,8 V === 51,8 VA

26710 (EU) · 26711 (CH)
Symbolabbildung



Evolution Transformator
14,8 V === 2 x 14,8 VA

Symbolabbildung



20365
Doppelschleifer 10 x

20366
Leitkiele 2 x, Doppelschleifer 8 x

85220



Leitplanke 3 m, Halterungen 24 x, Endstücke 12 x, Verbindungsstücke 6 x

20524



Adapter
für Exklusiv Transformator auf Carrera DIGITAL 124

20762 · 20763
Symbolabbildung

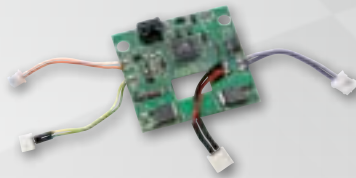

Digitaldecoder

26732 · 26740
Symbolabbildung

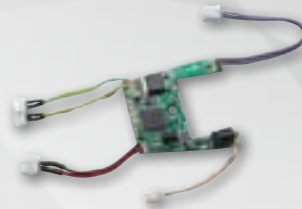

Digitaldecoder

26743
Symbolabbildung

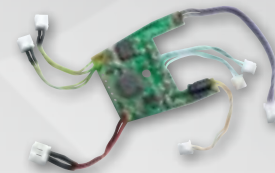

Digitaldecoder mit Blinklichtfunktion
Digitaldecoder zum Digitalisieren von Fahrzeugen mit Blinklichtfunktion. Bitte beachten, dass dieser Digitaldecoder nur für Fahrzeuge geeignet ist, die eine Blinklichtfunktion haben.

85245
Symbolabbildungen

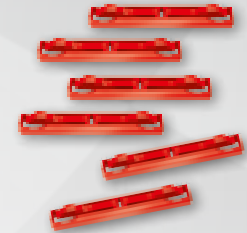

Fahrbahnverriegelung
20 x

⊕ Technische Änderungen vorbehalten.

Carrera[®]

DIGITAL 124

Carrera[®]

DIGITAL 132

Carrera[®]

EVOLUTION

DIGITAL 124 · DIGITAL 132 · Evolution · DIGITAL 124 · DIGITAL 132 · Evolution · DIGITAL 124 · DIGITAL 132 · Evolution · DIGITAL 124 · DIGITAL 132 · Evolution



Lizenzen siehe Seite 140

Zubehör für

DIGITAL 124

DIGITAL 132

EVOLUTION

Gebäude

- Moderne Dekorationsmöglichkeit für die Rennbahnstrecke
- Die Gebäude sind als modulares System konzipiert, bieten zahllose Kombinations- und Aufbaumöglichkeiten und sind beliebig erweiterbar
- Leicht zusammenbaubare Plastikbausätze mit beiliegenden Stickerbögen für Gebäudedekoration
- Das Gebäudesystem besteht aus Rennbogen, Kontrollturm, Tribünen, Presseturm, Boxengasse und aufsetzbarer VIP-Lounge

Figuren

- Ausarbeitung der colorierten Figuren extrem detailgetreu
- Verschieden positionierbare bzw. drehbare Körperteile

21100 + 21101



21100



Tribüne

Unterteil mit Treppe und Dach, 34 x 24 x 20 cm

21101



Tribüne, Erweiterungsset

Unterteil mit separater Treppe, 34 x 12 x 21 cm

21102



Presseturm

3 Stockwerke, inkl. Doppelgarage, 29 x 35 x 23 cm

21124



NEU

Kontrollturm

Kombinierbar mit Position Tower (30357) und Boxengasse (21104). Balkon wechselseitig montierbar. 44,2 x 32,6 x 22 x cm

21103



Presseturm, Erweiterungsset

1 Stockwerk inkl. Balkon, 33 x 9 x 23 cm

21104



Boxengasse

1 Doppelgarage inkl. Brüstung, 20,5 x 11 x 22 cm

21105



VIP-Etage

1 Aufsatz VIP-Etage, 20,5 x 11 x 22 cm

21125



NEU

Rennbogen für 4 Spuren

21119



Fußgängerbrücke

für 2 Spuren, 47 x 17,5 x 10 cm

21120



Fußgängerbrücke, Erweiterungsset

für 4-8 Spuren, 60 x 4 x 6 cm

21106



Figurensatz, klein
5 Figuren: 3 sitzend, 2 stehend

21107



Figurensatz, groß
15 Figuren: 12 sitzend, 3 stehend

21108



Figurensatz Tribüne
20 Figuren sitzend

21115



Streckenposten
5 Figuren

21109



Figurensatz, Mechaniker
5 Figuren (Ferrari)

21110



Figurensatz, Mechaniker
5 Figuren (Sauber Petronas)

21111



Figurensatz, Mechaniker
5 Figuren (blau/weiß)

21123

NEU

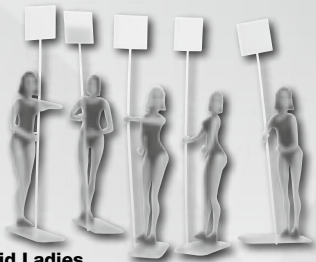

Grid Ladies
WORK IN PROGRESS

21114

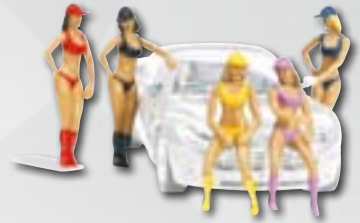

Pit Babes
3 Stehende, 2 Sitzende

21121



Siegerpodest mit Figuren
1 Siegerpodest, 3 Sieger, 1 Offizieller



Ⓜ Änderungen vorbehalten.



Kabelloser Rennspass

mit 2.4 GHz Funktechnologie

Mit dem kabellosen 2.4 GHz WIRELESS+ Handregler erlebt man ein völlig neues Gefühl von absoluter Freiheit an der Rennstrecke. WIRELESS+ funktioniert auf Basis der 2.4 GHz-Funktechnologie. Bis zu einer Reichweite von 15 Metern garantiert Frequenzhopping einen störungsfreien, frequenzunabhängigen Betrieb. Ein leistungsstarker Lithium-Polymer-Akku sichert mindestens acht Stunden Spielzeit im Dauerbetrieb – bei vollgeladenem Akku sogar 120 Tage im Standby-Modus. Mit dem kabellosen 2.4 GHz WIRELESS+ Handregler hält man reinen und total ungestörten Rennspaß in seinen Händen.

42013

Symbolabbildung

NEU

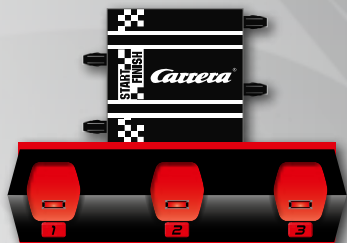

2.4 GHz WIRELESS+ Anschlusschiene inkl. 2 Handreglern

2x 2.4 GHz WIRELESS+ Handregler inkl. Ladeschale und Anschlusschiene

42012

Symbolabbildung

NEU



2.4 GHz WIRELESS+ Handregler

nur in Verbindung mit 42013 oder einem Carrera DIGITAL 143 Set mit 2.4 GHz WIRELESS+

42008



Carrera DIGITAL 143 Rundenzähler

- Individuelle Rundeneinstellung für jedes Fahrzeug
- Startampelfunktion
- Anzeige neuer schnellster Rennrunde im Rennen und noch zu fahrender Runden für jedes Fahrzeug
- Nach Beendigung des Rennens wird für jedes Fahrzeug die erzielte Position, die Zeit der schnellsten Rennrunde und die Zeit der letzten Rennrunde angezeigt.

42003



Carrera DIGITAL 143 Weiche links

42004



Carrera DIGITAL 143 Weiche rechts

42010



Carrera DIGITAL 143 Doppelweiche

42001



Carrera DIGITAL 143 Black Box

Die Black Box steuert und kontrolliert alle Rennvorgänge! In der Black Box werden alle Informationen verarbeitet und die Handregler sowie der Transformator angeschlossen.

42002



Carrera DIGITAL 143 Handregler

Digitaler Ersatzhandregler mit Spiralkabel

42005 (EU)



Carrera DIGITAL 143 Transformator

14,8 V === 10,36 VA

AUSBAUSETS · STRECKENAUSBAU 1:43

DIGITAL 143 · GO!!! · DIGITAL 143 · GO!!! · DIGITAL 143 · GO!!! · DIGITAL 143 · GO!!! · DIGITAL 143 · GO!!! · DIGITAL 143 · GO!!! · DIGITAL 143 · GO!!!

61600



Ausbauset 1
2x Kurven 1/90°, 2x Spurwechsel, 2x Geraden 342 mm

61601

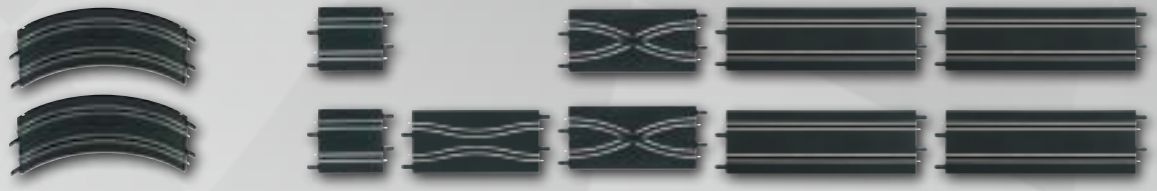

Ausbauset 2
4x Geraden 342 mm, 2x Geraden 114 mm, 2x Fly Over inkl. Stützen, 1x Engstelle, 2x Spurwechsel

61657



Einspurkurven / Einspurgeraden Ausbauset
8x Einspurige Kurven, 4x Einspurige Geraden 342 mm

61614



Ausbauset 3
8x Geraden 342 mm, 4x Kurven 1/45°, 4x Steilkurven 1/45° inkl. Stützen

61643

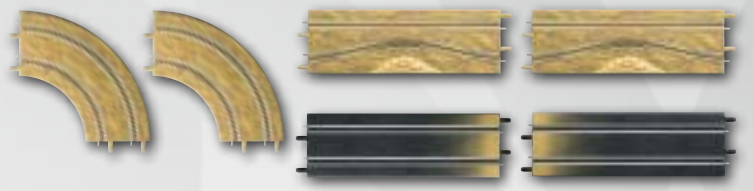

Rally Ausbauset
2x Rally Kurven 1/90°, 2x Rally Engstellen, 2x Übergangsggeraden 342 mm

Ⓜ Änderungen vorbehalten.



Mit Licht und Sound!

Licht und Sound Looping Set
8 Loopingteile, 3 Geraden 114 mm
Das Licht und Sound Looping Set ist ein Garant für effektiv voll aufgeladene Rennaction. Action pur, die sich sehen und hören lassen kann.



Looping Set
8 x Loopingteile mit Stützen



Wippe
Um die Wippe zu meistern, ist Gefühl und Können gefragt. Aber wer es beherrscht, dem ist ein einzigartiger Fahrspaß sicher.

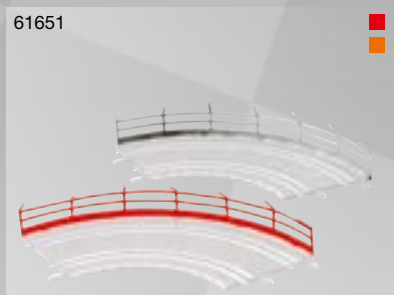

Fangzaun



Flaggen
10 x



Schikane
In dieser Schikane könnte es eng werden. Aber jeder Fahrer entscheidet selbst, ob er ohne Rücksicht auf Verluste durchrast oder eher mit Köpfchen und Übersicht sein Glück versucht.



3D Support

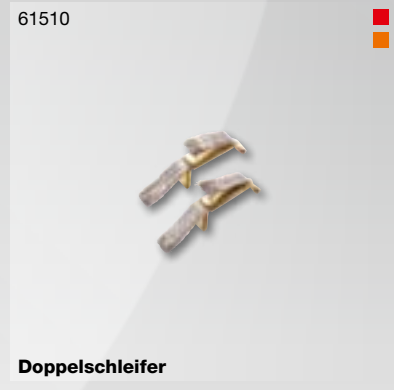

Doppelschleifer



Einspurkreis



Sprungschanze
Wer sagt, dass Fahrzeuge nicht fliegen können, der hat noch nie etwas von dieser Sprungschanze gehört. Denn hier donnern nur die mutigsten, waghalsigsten Piloten furchtlos darüber.



Brückenset
4 Brückenteile mit Querstreben
Jede Brücke stellt auch eine gewisse Herausforderung an Fahrer und Fahrzeug, denn zu schnell rauf, kann noch schneller runter bedeuten – aber hält von der Bahn.



Kamelbuckel - Brücke
Fahrerisches Können und Erfahrung ist von Vorteil, denn sonst zeigen die harmlos wirkenden Kamelbuckel ihre ganze Wucht – und werfen die Fahrzeuge aus der Bahn.

Ⓢ Änderungen vorbehalten.

61530



GO!!! Anschlussstück

61511



GO!!! Mechanischer Handregler
Ersatzhandregler mit Spiralkabel

61531 (EU)



GO!!! Transformator
14,8 V --- 10,4 VA

71595



GO!!! Elektronischer Rundenzähler

- Rundenrennen von 1 bis 99 Runden
- Anzeige der aktuellen Rundenbestzeit
- Großes Display
- Siegerfanfare
- Signalton bei Zieldurchfahrt
- Für den 2-spurigen Spielbetrieb
- Automatische Abschaltung nach 3 Min.
- Batteriebetrieben
(3 Batterien, AA/R6 – Batterien nicht enthalten)

71590



GO!!!/Evolution Elektronischer Rundenzähler

- Zeitmessung in 1/100 Sekunden
- Stufenlos breitenverstellbar
- Für 2-spurigen Spielbetrieb
- Fahrzeugerkennung über Infrarot-Lichtschranken
- Zeitrennen von 1 Sekunde bis 99 Minuten
- Rundenrennen von 1 bis 999 Runden
- Akustisch unterstützte Startampel
- Fehlstartfunktion
- Batteriebetrieben,
Batterien nicht enthalten (4 x AA/R6)

AUSBAUSETS · STRECKENAUSBAU 1:43

GO!!! · GO!!!

61652 · w



Disney/Pixar Cars Ausbau- / Fahrzeugset "Hook"
2x Geraden 342 mm, 2x Spurwechsel, 6x Flaggen, 3x Banner, 2x Leitplanken

© Disney / Pixar

61653 · w



Disney/Pixar Cars Ausbau- / Fahrzeugset "Francesco Bernoulli"
2x Geraden 342 mm, 2x Spurwechsel, 6x Flaggen, 3x Banner, 2x Leitplanken

© Disney / Pixar

61654 · w

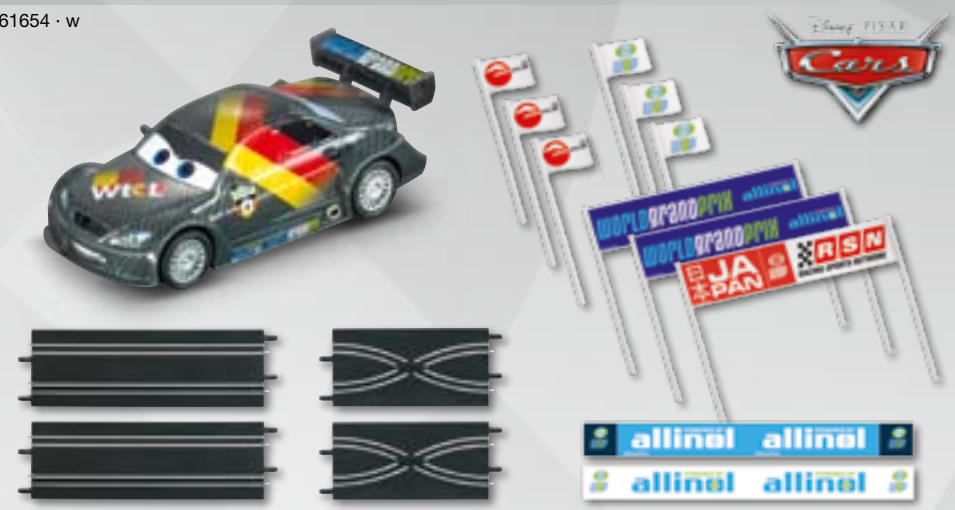

Disney/Pixar Cars Ausbau- / Fahrzeugset "Max Schnell"
2x Geraden 342 mm, 2x Spurwechsel, 6x Flaggen, 3x Banner, 2x Leitplanken

© Disney / Pixar

61660 · w

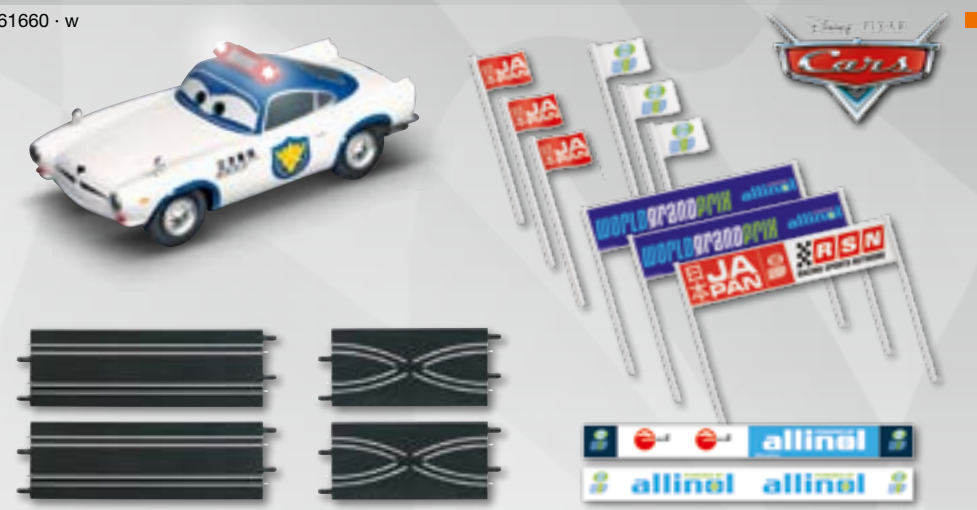

Disney/Pixar Cars Ausbau- / Fahrzeugset "Security Finn McMissile"
2x Geraden 342 mm, 2x Spurwechsel, 6x Flaggen, 3x Banner, 2x Leitplanken

© Disney / Pixar

Änderungen vorbehalten.

Erlebe die Online-Welt von Carrera!

Carrera
SORTIMENT

Carrera
WELT

Carrera
LIVE & RACING

Carrera
CLUB

Carrera
HÄNDLERSUCHE

Carrera
ONLINE SHOP

DIE WELT VON CARRERA IMMER UND ÜBERALL ERLEBEN!



+ ERLEBE
CARRERA-TOYS.COM

Erlebe die Marke Carrera in unserer großen Online-Welt und stöbere durch unser gesamtes Angebot. Klick dich rein und erhalte mehr Infos zu unserem Sortiment, verpasse kein Event dank des Carrera Eventkalenders und entdecke noch mehr rund um die Marke Carrera auf unserer Facebook Fanpage!

+ ENTDECKE
CARRERA-SERVICE.COM

Kundenservice wird bei uns GROSS geschrieben und daher steht ab sofort jederzeit unterstützend und blitzschnell unser Carrera Service Portal zur Verfügung! Zielgerichtete Suchfunktionen inkl. Themenboxen ermöglichen schnelle Hilfe! Im Bereich „Good 2 Know“ lassen sich auf einen Blick alle wichtigen Antworten auf aktuelle Fragen und Themen finden. Die perfekte Erweiterung der Carrera Welt: carrera-service.com

+ ERFAHRE MEHR
AUF CARRERA-TV.COM

Das Carrera TV berichtet regelmäßig über spannende und wissenswerte Hintergründe und News rund um Carrera. Interviews mit Motorsport-Profis gehören dabei ebenso zum Programm, wie Einblicke in die spannende Welt der Marke Carrera. Natürlich stehen auch die Carrera-Piloten auf der ganzen Welt im Mittelpunkt und erhalten wertvolle Tipps und Tricks, aber auch tolle Berichte zu all unseren Carrera Events!



SORTIMENT >

HÄNDLERSUCHE >

BETRIEBSANLEITUNGEN >

AKTUELLE THEMEN >

NEWSLETTER >

ERSATZTEILE & ZUBEHÖR >

EVENTKALENDER >

GEWINNSPIELE >

AUSBAU >

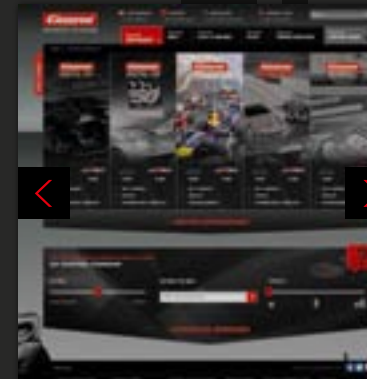

Werde Teil der Carrera Community und erfahre mehr!

COMMUNITY

MEIN KONTO

NEWS

TESTBERICHTE

SPECIALS

ONLINE SHOP

FAHRZEUGDATENBANK

SUCHE

+ CARRERA CLUB ONLINE SHOP



Eigene Sondermodelle & exklusive Angebote, versandkostenfrei bestellen, -10% auf alle Ersatzteile, Treue-Bonuspunktesystem, uvm.!



+ CLUBTREFFEN & VIP EVENTS

Lerne Gleichgesinnte kennen, fahre mit den Carreraristis des Clubs bei tollen Rennen um die ersten Plätze und erlebe Motorsport für zuhause

+ CARRERA COMMUNITY

Forum, Blogs, ... tausche dich aus und erfahre mehr! Erhalte heiße Vorabinformationen rund um die Carrera Fahrzeugneuheiten, Verfügbarkeiten und Limited Editions! Wirf als Erster einen Blick auf die neuesten Carrera Fahrzeuge und erhalte exklusive Testberichte unserer Carrera Club CoModeratoren.



WERDE TEIL DER EINZIGARTIGEN CARRERA CLUB COMMUNITY!

Melde Dich jetzt unter carreraclub.com an und hol' Dir Deine exklusive Member-Card und viele Vorteile! Eine einzigartige Carrera Community wartet auf Dich!



CARRERA CHALLENGE TOUR

Challenge Tour · Challenge Tour · Challenge Tour · Challenge Tour · Challenge Tour · Challenge Tour · Challenge Tour · Challenge Tour · Challenge Tour · Challenge Tour · Challenge

**ZEIG' DEIN KÖNNEN AUF DEM
GRÖSSTEN CARRERA EVENT!**

Rennspektakel in Deutschland und Österreich: Die Carrera Challenge Tour 2013

Das Warten hatte ein Ende und während die 64. Internationale Automobil-Ausstellung IAA in Frankfurt ihre Pforten öffnete, fiel auch gleichzeitig der Startschuss zum Slot Racing-Event 2013 - die Carrera Challenge Tour.

Pünktlich zum 50-jährigen Jubiläum der Marke Carrera kämpften die Fahrer in Deutschland und Österreich im Rahmen der insgesamt 9 Carrera Challenge Tour- und 4 Slot Race Club-Stationen um den Einzug ins großartige Carrera Challenge Tour Finale 2013. Dank der offiziellen DTM Lizenz konnten alle Kontrahenten zwischen dem Audi A5 DTM, dem AMG Mercedes C-Coupé DTM oder dem BMW M3 DTM wählen und mit ihrem persönlichen Favoriten ins Rennen starten und Vollgas geben.

Harte Duelle, spektakuläre Drifts und waghalsige Überholmanöver verlangten den Carrera Profis alles ab. Fahrkönnen und Konzentration war angesagt, damit man sich für das Finale am 30. November 2013 auf der Essen Motorshow qualifizieren konnte.



SPEKTAKULÄRES FINALE DER CARRERA CHALLENGE TOUR

Mattias Ekström gratuliert den Carrera Champions

Vor der Kulisse der Motorshow in Essen lieferten sich am Samstag, den 30. November die Finalisten der Carrera Challenge Tour 2013 hochspannende Rennen und verwandelten die Halle 3 in einen Renn-Parcours der Extraklasse. In einem spektakulären Entscheidungrennen der deutschen Carrera-Piloten setzte sich Dominik Mühlberg gegen die hochkarätige Konkurrenz durch und konnte in den 15 Runden auf der Finalbahn am Ende mit zwei Sekunden Vorsprung den Sieg einfahren. Auf der über 35 Meter langen DIGITAL 132-Bahn bewies Erich Öhler aus Österreich eindrucksvoll, was am Handregler möglich ist. Die zwei überlegenen Piloten sicherten sich den Gesamtsieg in der Altersklasse ab 18 Jahren und qualifizierten sich darüber hinaus für das „Carrera Challenge Tour World Final“, welches voraussichtlich im Frühjahr 2015 ausgetragen wird.

In der Altersgruppe der 13- bis 17-Jährigen fuhren die Carreranisti nicht minder schnell über die Schienen. Am Ende reichte es für Jonas Dreyer aus Deutschland und Benjamin Müller aus Österreich für den ersten Platz. Die Jüngsten bewiesen, ebenso stahlharte Nerven und einen ruhigen Daumen und so standen in der Altersklasse von 7 - 12 Jahren am Ende Leon Woiithe (Deutschland) und Tim Trawnitschek (Österreich) auf dem obersten Platz des Siegerpodests.

Absolutes Highlight des Carrera Challenge Tour Finales war der Besuch des zweifachen DTM-Champions Mattias Ekström. Der 35-jährige Schwede gratulierte den frischgebackenen Carrera Champions zum Sieg und überreichte bei der großen Siegerehrung die Pokale. Insgesamt zog es im Jubiläumsjahr von Carrera tausende Fans zu den einzelnen Stationen in ganz Deutschland und Österreich. Die unglaubliche Zahl von über 8000 aktiven Fahrern, die an der diesjährigen Challenge Tour teilnahmen und sich rasante Duelle auf der Bahn lieferten, lässt auch eingefleischte Fans staunen.

Weitere Bilder und Informationen zur Carrera Challenge Tour 2013 erhalten Sie unter: carrera-toys.com

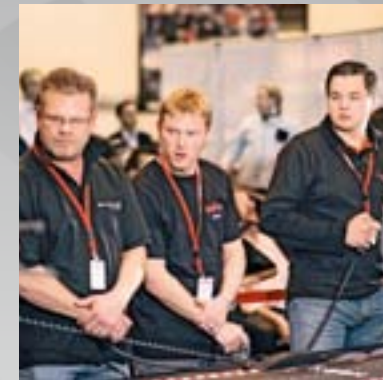

EVENTS

Challenge Tour · Gaisbergrennen · Spielmesse · AutoEmotion · fahr(T)raum · Porsche 911 50 Jahre Feier · Challenge Tour · Gaisbergrennen · Spielmesse · AutoEmotion · fahr(T)



Spielwarenmesse Nürnberg 2013



Spielwarenmesse Nürnberg 2013



Walter Röhrl, Feier
50 Jahre Porsche 911



Carrera bei der 50 Jahre Porsche 911 Feier



Spielwarenmesse Nürnberg 2013



Spielwarenmesse Nürnberg 2013



Spielwarenmesse Nürnberg 2013



YELLO auf der Spielwarenmesse Nürnberg 2013



Gaisbergrennen 2013

© nulleinsfoto - Christian Horn · © Porsche Austria GmbH & Co OG



Carrera Challenge Tour Oberhausen



Carrera Challenge Tour Bremen



Carrera Challenge Tour IAA 2013 - Bruno Spengler



AutoEmotion Red Bull Ring - Graz 2013

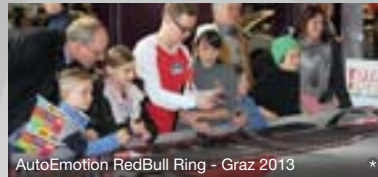

AutoEmotion Red Bull Ring - Graz 2013



Carrera Challenge Tour Bremen



Spielmesse Salzburg



Eröffnung fahr(T)raum Mattsee 2013



Carrera Challenge Tour IAA 2013 - Bruno Spengler

POS-Markenauftritt – Gestalte die Carrera Markenwelt

Unser Carrera POS-Markenauftritt ermöglicht Ihnen einen einheitlichen, markengerechten Auftritt und steigert somit die Wertigkeit Ihrer Verkaufs- und Präsentationsfläche.

Wir bieten Ihnen mit unseren POS-Artikeln die entsprechenden Mittel, um eine perfekte Markenwelt zu erschaffen!



70732



Leuchtkasten

Seitenblenden schwarz miniperl, mit rückseitigem Haken zum einhängen in bestehende Warenträgersysteme. Kompatibilität mit allen gängigen Regalsystemen möglich. Backlite Folien austauschbar.

70989



Kundenstopper Fahne
70 x 25 cm
inkl. Befestigungsmagnet

70987



Wobbler
"NEU"

70988



Wobbler
"Bekannt aus der TV-Werbung"

70985



Regalstreifen

99 x 2,8 cm
zum Anbringen an der Vorderseite
des Regalbodens

70986



Regalstreifen

124 x 2,8 cm
zum Anbringen an der Vorderseite
des Regalbodens

Gestalten Sie Ihren eigenen Carrera Race Track!

Sie können Ihre Schaubahn beliebig mit Tribünen, Gebäuden und Figuren dekorieren. Um mehr über die Carrera Schaubahn und Dekorationsmöglichkeiten zu erfahren, besuchen Sie unsere Homepage carrera-toys.com/partnerservice oder siehe Seite 124/125 im Katalog. Bestellung nur für oder über den Handel möglich. Lieferzeit beträgt ca. 3 Wochen.

70912



Carrera DIGITAL 132 Schaubahn

Aufbaumaße: 4,0 x 1,4 m · Holzplatte: dreiteilig, Schienematerial vormontiert
Zweispurig inkl. Control Unit, 2 Driver Displays, Startlight und 4 Fahrzeuge · Deko nicht enthalten

71047



Gesamtkatalog 2014
Format: ca. A4

71051



Logobogen · Aufkleber
Format: ca. A4

71052



Endverbraucher-Prospekt-Box
Vorläufiges Layout

71050



Katalogbox
Vorläufiges Layout

71062 · 71063 · 71064



Carrera Stoff
71062 20 m x 70 cm
71063 12 m x 70 cm
71064 8 m x 70 cm

ORIGINAL Lizenzen

Detailtreue, perfektes Design und höchste Qualität – diese Ansprüche erfordern eine enge Zusammenarbeit mit der Automobilindustrie und den Lizenzpartnern. Carrera stellt deshalb die originalgetreuen Modelle nur auf Basis von Lizenzvereinbarungen her.

A

With permission of CITROËN.



B

Officially licensed by AUDI AG.

D

© 2014 Viacom Overseas Holdings C.V. All Rights Reserved. TEENAGE MUTANT NINJA TURTLES and all related titles, logos and characters are trademarks of Viacom Overseas Holdings C.V.

E

Trademarks licensed by Red Bull GmbH/Austria.

F

The MINI logo and the MINI wordmark are trademarks of BMW AG and are used under license.

G

The BMW logo, the BMW word mark and the BMW model designation are trademarks of BMW AG and are used under license.

I

Dodge, HEMI, vehicle nameplates and trade dress are trademarks of Chrysler Group LLC and used under license by Stadlbauer Marketing + Vertrieb GmbH. © Chrysler Group LLC 2014.



J

Alfa Romeo is a registered trademark licensed by Fiat Group Automobiles S.p.A., a company of Fiat S.p.A. Group.

L

Ford Motor Company Trademarks and Trade Dress used under license to Stadlbauer Marketing + Vertrieb GmbH.



M

Produced with authorization of GreenGT Technologies.

O

Maserati is a registered trademark. Under license from Maserati S.p.A.



P

Manufactured under licence from McLaren Racing Limited. 'McLaren' and the McLaren logo are trademarks of McLaren Racing.



Q

Produced under license of Ferrari Spa. FERRARI, the PRANCING HORSE device, all associated logos and distinctive designs are property of Ferrari Spa. The body designs of the Ferrari cars are protected as Ferrari property under design, trademark and trade dress regulations.

Ferrari

OFFICIAL LICENSED PRODUCT

S

© 2014 Formula E Rights B.V and FIA. All Rights Reserved.

T

Hergestellt mit der Zustimmung der Dr. Ing. h.c.F. Porsche AG.

V

TM & © 2014 Nintendo. All Rights Reserved.

X



TM & © 2014 Marvel & Subs.

Y

"DTM" is a trademark, licensed by ITR e.V.



a

© Disney/Pixar
Porsche is a trademark of Porsche.

b

SHELBY®, 289®, Shelby Cobras trade dress are registered trademarks and/or the traddress of Carroll Shelby and Carroll Shelby Licensing, Inc. (Shelby). COBRA and the COBRA SNAKE Designs are trademarks of Ford Motor Company used under license.



e

"Aston Martin", "Aston Martin Racing" and related logos and other trademarks are owned, licensed and/or used by Aston Martin and Aston Martin Racing. These trademarks may not be used, amended and/or reproduced without permission. All rights are reserved.



ASTON MARTIN

OFFICIAL LICENSED PRODUCT

m

„Mercedes-Benz“, and the design of the enclosed product are subject to intellectual property protection owned by Daimler AG. They are used by Stadlbauer Marketing + Vertrieb GmbH under license.

p



q

Marken-, Geschmacksmuster- und Urheberrechte werden benutzt mit der Erlaubnis des Inhabers Volkswagen AG.



t

© HARIBO GmbH & Co. KG
© HARIBO licensed by BAVARIA SONOR, Bavariafilmplatz 7, 82031 Geiselgasteig

u

TRANSFORMERS – THE 4TH MOVIE AGE OF EXTINCTION TRANSFORMERS and all related characters are trademarks of Hasbro and are used with permission. © 2014 Hasbro. All Rights Reserved. © 2014 Paramount Pictures Corporation. All Rights Reserved. Licensed by Hasbro.

w

© Disney/Pixar

WORLDWIDE DISTRIBUTORS & SERVICE



Distributors · Distributors · Distributors · Distributors · Distributors · Distributors · Distributors · Distributors · Distributors · Distributors · Distributors · Distributors

AUSTRIA
Stadlbauer Marketing + Vertrieb GmbH
 Rennbahn Allee 1
 A-5412 Puch / Salzburg
 Phone ++43 662 88 921-0
 Fax ++43 662 88 921-510
 Internet www.carrera-toys.com

GERMANY
Stadlbauer Marketing + Vertrieb GmbH
 Rennbahn Allee 1
 A-5412 Puch / Salzburg
 Phone ++49 911 7099-0
 Fax ++49 911 7099-119
 Internet www.carrera-toys.com

HONG KONG
 Stadlbauer (HK) Ltd.
 Room 1917, North Tower
 Concordia Plaza
 1 Science Museum Road
 Tsimshatsui East
 Kowloon, Hong Kong
 Phone ++852 2722 0620
 Fax ++852 2367 0792
 Internet www.carrera-toys.com

USA / CANADA / MEXICO
Carrera of America Inc.
 2 Corporate Drive
 Cranbury, NJ 08512,
 USA
 Phone ++1 609 409 8510
 Fax ++1 609 409 8610
 Email reception@carrera-toys.com
 Internet www.carrera-toys.com

BENELUX
Stadlbauer Marketing + Vertrieb GmbH
 Landsheerlaan 33
 NL-6114 MP Susteren
 Phone ++31 46 449 3486
 Fax ++31 46 449 5280
 Email service.benelux@carrera-toys.com
 Internet www.carrera-toys.com

FRANCE
Stadlbauer Marketing + Vertrieb GmbH
 21 B, Route Nationale
 Domaine de L'Hancardrie
 FR-59320 Ennetieres-En-Weppes
 Phone ++33 3 20 38 48 93
 Fax ++33 3 20 38 48 93
 Email carrera-toys@orange.fr
 Internet www.carrera-toys.com

SPAIN / PORTUGAL
Stadlbauer Iberia SLU
 C/Fluvià, 97, 1° 1ª
 08019 Barcelona
 Phone ++34 93 303 63 35
 Email contacto@carrera-toys.com
 Internet www.carrera-toys.com

HUNGARY
Magyarország Importer Stadlbauer Marketing + Vertrieb GmbH
 Rennbahn Allee 1
 A-5412 Puch / Salzburg
 Phone ++361 260 3960
 Fax ++361 260 4266
 Email office@stadlbauer-toys.hu
 Internet www.carrera-toys.com

Service:
 GAME PARK - VINCZE ZOLTÁN
 Berký Lili utca 36.
 1171 Budapest · Hungary
 Phone ++36 1 258-7809
 Email vinzol@t-online.hu

POLAND
Stadlbauer Marketing + Vertrieb GmbH
 Rennbahn Allee 1
 A-5412 Puch / Salzburg
 Phone ++48 22 645 14 20
 Fax ++48 22 645 14 21
 Email office@stadlbauer-toys.pl
 Internet www.carrera-toys.com

Service:
 REKMAN
 ul. Fabryczna 14
 53-609 Wrocław · Poland
 Phone ++48 71 359 46 19
 Fax ++48 71 359 46 21
 Email jbojda@rekman.com.pl

Carrera Distributors

ARGENTINA
 Eurocom S.A.
 Rep. de la India 3067 - 12A
 1425 Buenos Aires
 Argentina
 Phone ++54 11 4803 8777
 Fax ++54 11 4802 6552
 Email eurocomsa@aol.com

AUSTRALIA
 Zimble Pty Ltd.
 Heideberg Road
 Ivanhoe, Victoria 3079
 Australia
 Phone ++61 3 8481 1000
 Fax ++61 3 9497 2311
 Email sales@zimble.com.au
 Internet www.zimble.com.au

BULGARIA
 Ivantchev Ltd.
 78a, Maria Luiza Blvd.
 BG-1202 Sofia
 Phone ++359 283 22020
 Fax ++359 283 22020
 Email kivanchev@del.bg

CHINA
 Shanghai Wowgame
 Commercial Company Ltd.
 Room 110, Tower 1,
 German Centre, 88 Keyuan Road,
 (Zhangjiang Hi-Tech Park),
 Pudong, Shanghai, (Zip: 201203)
 China
 Phone ++8621-53821692
 ++8615577449439
 Email eddychan@wowgame.com.cn
 Internet www.wowgame.com.cn

CZECH REPUBLIC
 ConQuest entertainment a.s.
 Hloubetinska 11
 CZ-198 00 Praha 9 - Hloubetin
 Phone ++420 284 000 175
 Fax ++420 284 000 101
 Email radim.kalo@conquest.cz
 Internet www.autodrah.cz

DENMARK / SWEDEN / NORWAY ICELAND / FINLAND
 TOP-TOY A/S
 Roskildevej 16
 4030 Tune
 Phone ++45 46163656
 Email com@top-toy.com
 Internet www.top-toy.com

ESTONIA
 Anvol Ltd.
 Madikse 7
 EE-74114 Maardu
 Phone ++372 63 88 100
 Fax ++372 63 88 101
 Email anvol@anvol.ee
 Internet www.anvol.ee

HONG KONG
 Chun Lee (China) Industrial Limited
 RM. 1801-5, 18/F., King Palace Plaza,
 52A Sha Tsui Road,
 Tsuen Wan,
 N.T. Hong Kong
 Mobile +852 91036679
 Email eddychan@yu-lee.com

INDIA
 Karma Solutions
 7, Swastik Society, 2A, Pace House
 Vile Parle (W),
 Mumbai - 400056
 Maharashtra - India
 Phone ++91 22 26104497
 Fax ++91 22 26104497
 Mobile ++91 9920075400
 Email karmasolutions7@gmail.com
 Internet www.karma-toys.com

ITALY
 Mac Due S.p.A.
 Società Uninomiale
 Via Raffaello Sanzio, 19
 IT-20852 Villasanta MB
 Phone ++39 039 2058 1
 Fax ++39 039 2058 203
 Email info@macdue.eu

JAPAN
 Kyosho Corporation
 1-9-3 Hirakawa - Cho Chiyoda-ku, Tokyo
 Zip code 102-0093
 Atsugi Operation Center:
 153 FunakoAtsugi,
 Kanagawa Zip code 243-0034
 Japan
 Internet www.kyosho.com

LEBANON
 F. AOUD
 P.O.Box 1565 Jounieh Lebanon
 Twin Towers Building Blk A
 Sarba High Way
 Jounieh · Lebanon
 Phone ++961 3 840505
 Fax ++961 9 635473
 Email fawad@dm.net.lb

NEW ZEALAND
 FW Cave Ltd.
 15 Old North Road
 P O Box 278
 Kumeu 0841
 Auckland · New Zealand
 Phone ++64 9 415 7766
 Fax ++64 9 415 7099
 Email sales@fwcave.co.nz
 Internet www.fwcave.co.nz

ROMANIA
 Seven Springrom srl.
 Piata 22 Decembrie nr. 18
 RO 610007 Piatra Neamt, jud. Neamt
 Phone ++40-233-221117
 Email office@seventoys.ro
 Internet www.seventoys.ro

RUSSIA
 Unitoys Ltd.
 Mnevnik, 7-2
 RU 123308 Moscow
 Phone ++7 495 276 0286
 Fax ++7 499 946 4616
 Email office@unitoys.ru
 Internet www.unitoys.ru

SERBIA / MONTENEGRO
 Cool Play d.o.o.
 Zivka Davidovica 13
 11000 Beograd
 Serbien
 Phone ++381 11 3809143
 Fax ++381 11 3809144
 Email office@coolplay.rs

SOUTH KOREA
 JN Corporation
 B8 Superrace Kintex 2nd Exhibition Hall,
 408 Hallyu World-ro,
 Ilsanseo-gu,
 Goyang-si, Gyeonggi-do,
 Seoul 411-766 Rep. of Korea
 Phone ++82-70-4195-6602
 Fax ++82-31-995-7257
 Mobile ++82-10-3370-6601
 Email dwjuna@jn-toys.co.kr

SWITZERLAND
 Waldmeier AG
 Neustrasse 50
 CH-4623 Neuendorf
 Phone ++41 62 387 98 18
 Fax ++41 62 387 98 20
 Email info@waldmeier.ch
 Internet www.waldmeier.ch

UNITED KINGDOM
 The Hobby Company Ltd.
 Garforth Place, Knowlhill
 Milton Keynes MK5 8PG
 UK
 Phone ++44 1908 209 480
 Fax ++44 1908 235 900
 Email enquiries@hobbyco.net
 Internet www.hobbyco.net

UNITED ARAB EMIRATES
 Toyworld Distributor
 P.O. Box 289, Gibca Building
 Al Wahda Street, Sharjah
 United Arab Emirates
 Phone ++971 6 533 7418
 Fax ++971 6 533 6682
 Email toyworld@faisalholding.net

WICHTIG!
 Dieser Katalog zeigt u.a. Artikel mit einer geplanten Produktentwicklung in 2014. Die Darstellungen dieser Produkte zeigen teilweise Prototypen oder vorläufige Verpackungsdesigns, welche mit einem Hinweis „Farben/ endgültiges Design vorläufig, Änderungen vorbehalten.“ bzw. „Vorläufiges Packungslayout“ gekennzeichnet sind. Bei diesen Artikeln können Abweichungen zur Produktionsversion auftreten. Technische und designbedingte Änderungen sowie Irrtum vorbehalten.

Legende

-  Aufbaumasse
-  Streckenlänge
-  Front- und Hecklicht
-  Frontlicht
-  Blaulicht
-  Blinklicht
-  Undergroundlight
-  Aufrüstbar auf Digitaltechnik



carrera-toys.com